

SEMI FULL AUTO AIR GUN

# WZ63

From POLAND/Polish Army Machine Pistol

もう、この性能は手にできない。

技術のすべてが結実。  
ガス最終型モデル、ついに登場!!!

## <取扱説明書>

### DATA

- 全 長：595 $\frac{mm}{mm}$ ストックオープン  
：335 $\frac{mm}{mm}$ ストッククローズド
- 重 量：1500g
- 口 径：6 $\frac{mm}{mm}$ BB
- 装 弾 数：45発 フル, セミ兼用
- 材 質：アルミダイカスト(ブラックフィニッシュ)



製造・発売元  
**TANAKA WORKS CO., LTD.**  
〒114 東京都北区豊島7-24-6

### 操作

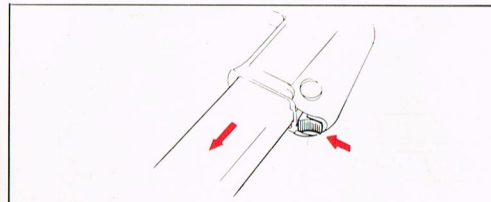

1. マガジン・キャッチ・レバーを押してマガジンを抜いてください。

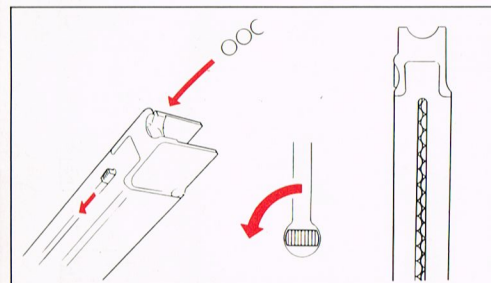

2. マガジン・フォロアー・ボタンを最後まで下げ、90°回転させ固定してください。それからBB弾を入れます。この際BB弾が順序良く収まっていることを確認してください。

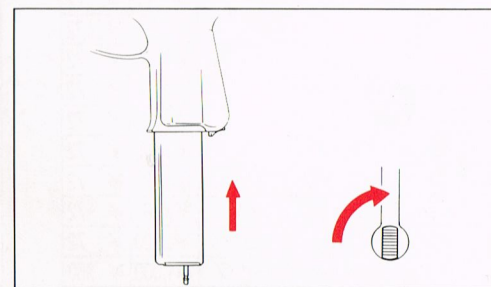

3. マガジンを確実に戻してください。そして、マガジン・フォロアー・ボタンを縦の位置に回転させBB弾が上がるようにしてください。  
※マガジンにBB弾がない状態のときマガジン・フォロアー・ボタンを操作しないで下さい。マガジン・フォロアーが勢い良く動いて部品を破損する場合があります。

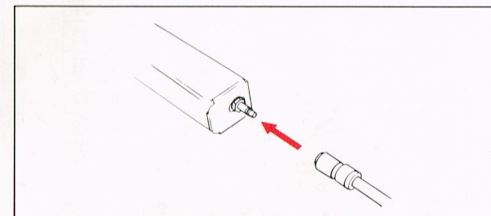

4. カブラを強く押し込んで、確実にマガジンと結合させて下さい。  
※レギュレーターの設定方法は別項。

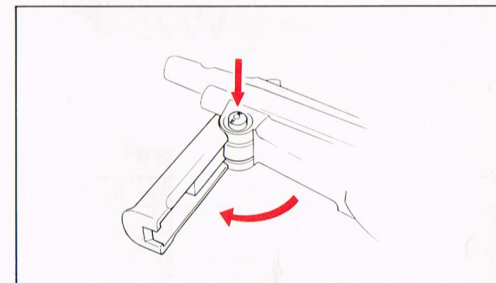

5. フォアグリップはボタンを押し、下方へ回転させます。収める時もボタンを押しながら行ってください。

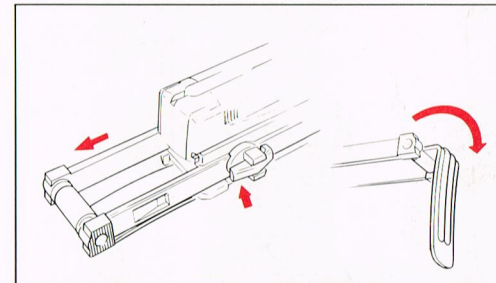

6. ストックはストック・ロックを押して引き出すことができます。収めるときもストック・ロックを押さえてください。バット・プレートを回転させてセットします。

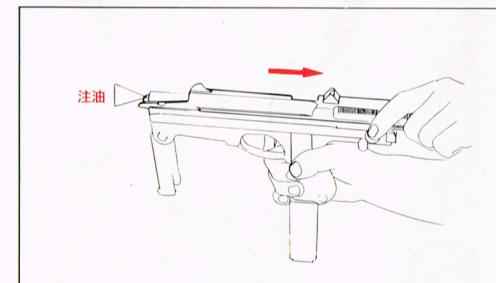

7. スライドを引けば発射準備が整ったことになります。  
※使用した後など、時々銃口側からスプレー式のオイルを吹き込んでください。

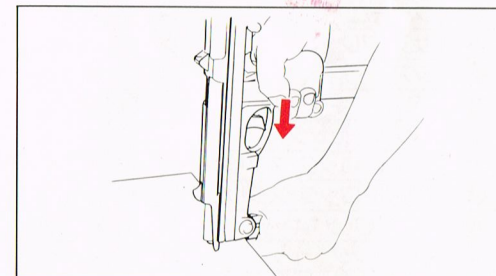

8. スライドは手で引く他に、図のように先端で後退させておくことができます。

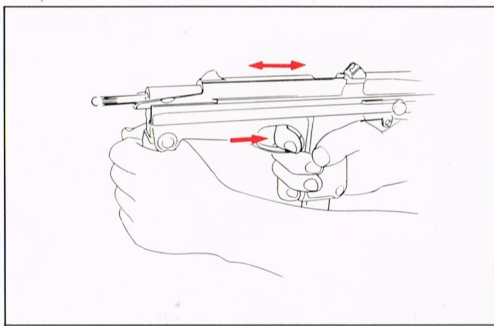

9. トリガーをディスコネクターが切れるまで引けば(カチッと音がする)、セミ・オート・フローバックどおりBB弾が一発だけ発射されます。

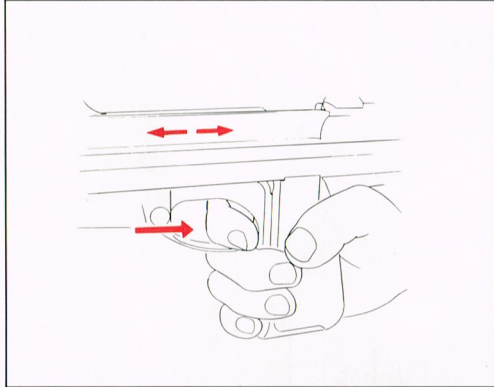

10. トリガーを深く引き絞るとBB弾が連続して発射できるフル・オート・フローバックとなります。

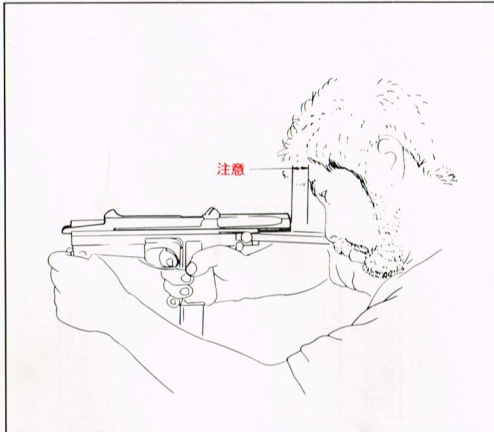

11. ストックを伸ばして発射する場合、スライドが勢い良く後退し危険ですので、顔はなるべく離してください。

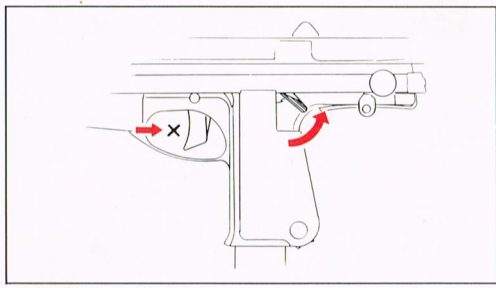

12. セフティー・レバーを上方向に回転させると、トリガーが引けなくなり安全状態となります。

## レギュレーターを取扱い (別売)

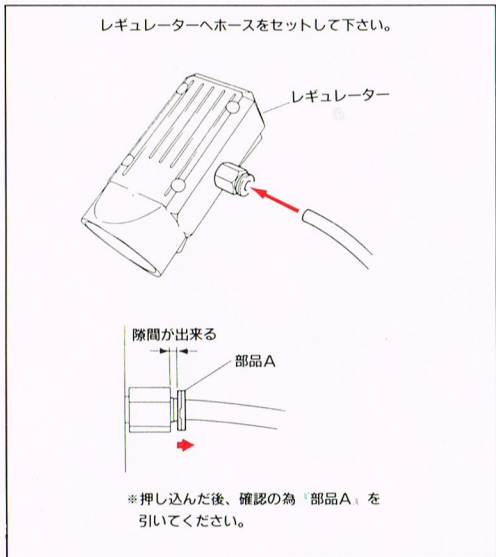

1. レギュレーターへホースを確実に差し込んでください。

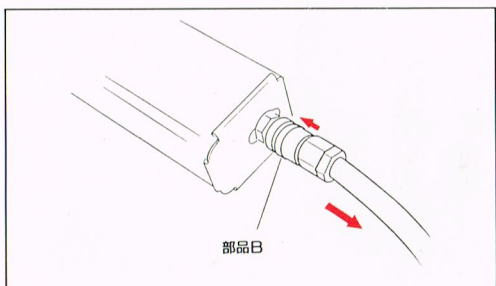

2. 取り外すときには、カブラの『部品B』を押しながらホースを外します。

## 分解

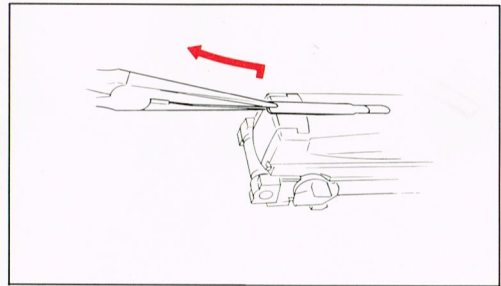

1. まずマガジンを抜いてください。スライド・ハッチ・スプリングをラジオペンチ等を使って引き抜いてください。

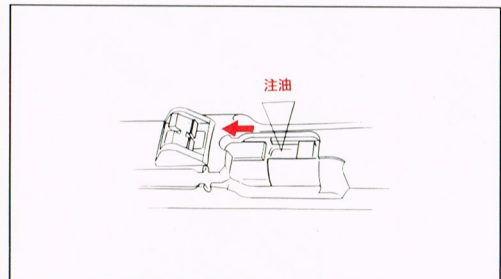

2. スライドを引き、排莖口から見えるチェンジプレートを変バレルから外しておきます。  
※使用した後又は長い間使用しなかった場合などにはチャンバーの所へ注油してください。(スプレー式のオイルを使用すると簡単です。)

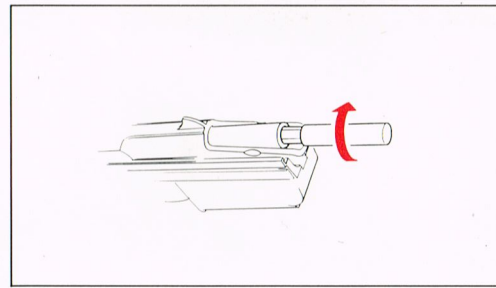

3. 引き続きスライドを一杯に引いた状態よりも少し戻した位置にし、分解工具を使ってバレルを回転させてください。

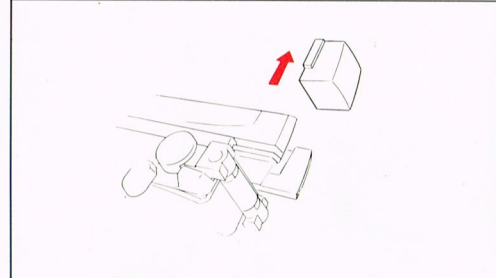

4. スライド・ハッチを外します。

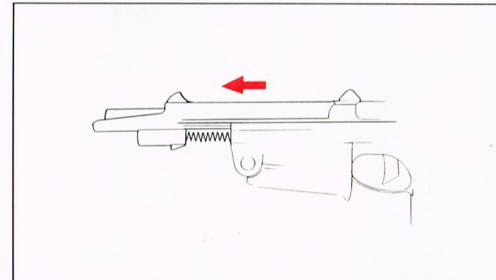

5. スライドを手で押さえながらトリガーを引くと、スライドが前方へ抜け出します。  
※手で押さえないとスライドは飛び出してしまつて注意。

分解は以上までにしてください。これ以降の細かい分解はお勧め致しません。そして、バレルのフリーニングや作動部分の注油を時々行ってください。

組立ては、分解と逆の順序で組み立てます。ただし、チェンジプレートはバレルの溝へ、必ず組合わさっていることを確認してください。

### 必ず守ってください。

フロンガス、グリーンガス以外のパワーソースは使用しないでください。それ以外の高圧ガスを使用した場合部品の破損が生じ危険です。

# 部品図

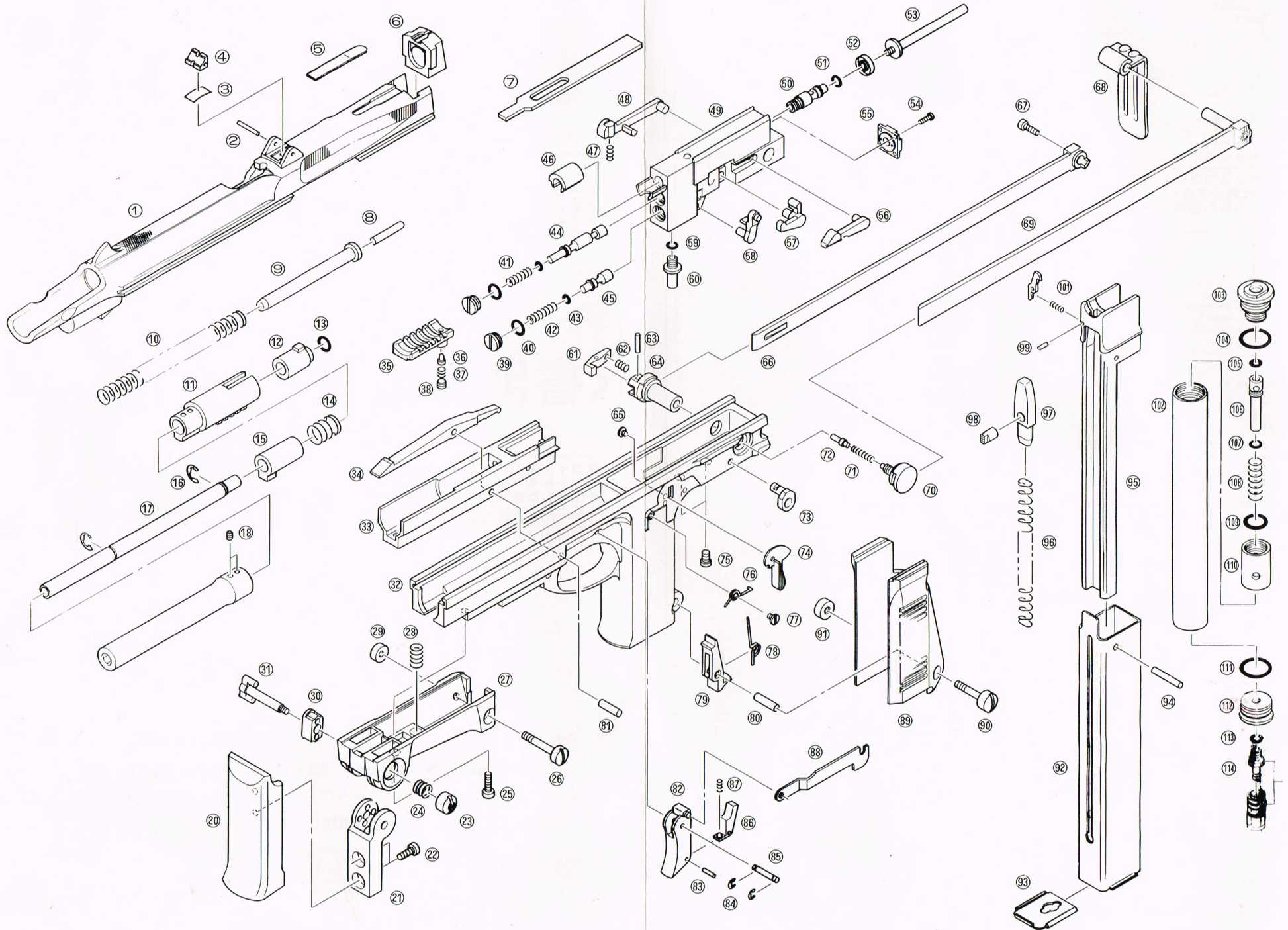

	部品名称	価格	送料
①	スライド	¥6,000	¥ 800
②	リヤー・サイト・ブレード・ピン	¥ 100	¥ 72
③	リヤー・サイト・ブレード・スプリング	¥ 300	¥ 72
④	リヤー・サイト・ブレード	¥ 200	¥ 72
⑤	スライド・ハッチ・スプリング	¥ 400	¥ 72
⑥	スライド・ハッチ	¥ 300	¥ 120
⑦	チェンジ・プレート	¥ 500	¥ 120
⑧	リコイル・スプリング・ガイド・ピン	¥ 200	¥ 72
⑨	リコイル・スプリング・ガイド	¥ 300	¥ 120
⑩	リコイル・スプリング	¥ 300	¥ 120
⑪	アウター・パレル・B	¥ 400	¥ 72
⑫	リアー・タイミング・ブロック	¥ 300	¥ 72
⑬	Oーリング	¥ 100	¥ 72
⑭	タイミング・スプリング	¥ 200	¥ 120
⑮	フロント・タイミング・ブロック	¥ 300	¥ 72
⑯	クリセントリング 1ヶ	¥ 100	¥ 72
⑰	インナー・パレル	¥1,000	¥ 175
⑱	ジョイント・スクリュー 1ヶ	¥ 100	¥ 72
⑲	アウター・パレル・A	¥ 500	¥ 175
⑳	フォアグリップ	¥ 700	¥ 250
㉑	グリップ・ヒンジ	¥ 400	¥ 175
㉒	グリップ・ヒンジ・スクリュー 1ヶ	¥ 150	¥ 72
㉓	ヒンジ・ナット	¥ 150	¥ 72
㉔	ヒンジ・シャフト・スプリング	¥ 200	¥ 120
㉕	ベース・フロント・スクリュー	¥ 150	¥ 72
㉖	ベース・リヤー・スクリュー	¥ 350	¥ 72
㉗	フォア・グリップ・ベース	¥ 800	¥ 250
㉘	シアー・バー・スプリング	¥ 150	¥ 120
㉙	ベース・スクリュー・ナット	¥ 200	¥ 72
⑳	ヒンジ・ガイド	¥ 200	¥ 72
㉑	ヒンジ・シャフト	¥ 300	¥ 72
㉒	フレーム	¥9,000	¥ 800
㉓	サブ・フレーム	¥1,000	¥ 250
㉔	シアー・バー	¥ 900	¥ 120
㉕	パレル・キャッチ	¥ 500	¥ 72
㉖	パレル・ロック	¥ 150	¥ 72
㉗	パレル・ロック・スプリング	¥ 100	¥ 72
㉘	パレル・ロック・スクリュー	¥ 150	¥ 72
㉙	バルブ・スプリング・キャッチ 1ヶ	¥ 200	¥ 72
㉚	Oーリング 1ヶ	¥ 100	¥ 72

	部品名称	価格	送料
㉛	セカンド・バルブ・スプリング	¥ 200	¥ 120
㉜	メイン・バルブ・スプリング	¥ 150	¥ 120
㉝	Oーリング 1ヶ	¥ 100	¥ 72
㉞	セカンド・バルブ	¥ 800	¥ 72
㉟	メイン・バルブ	¥ 700	¥ 72
㊱	チャンバー	¥ 300	¥ 72
㊲	ライト・チェンジ・レバー・スプリング	¥ 100	¥ 72
㊳	ライト・チェンジ・レバー	¥ 300	¥ 72
㊴	アクション・ブロック	¥3,500	¥ 800
㊵	シリンダー・バルブ	¥ 800	¥ 72
㊶	Oーリング	¥ 100	¥ 72
㊷	ピストン・カップ	¥ 300	¥ 72
㊸	ピストン	¥ 500	¥ 72
㊹	シリンダー・キャップ・スクリュー 1ヶ	¥ 50	¥ 72
㊺	シリンダー・キャップ	¥ 150	¥ 72
㊻	レフト・チェンジ・レバー	¥ 300	¥ 72
㊼	セカンド・バルブ・レバー	¥ 200	¥ 72
㊽	メイン・バルブ・レバー	¥ 200	¥ 72
㊾	Oーリング	¥ 100	¥ 72
㊿	ジョイント・ノーズ	¥ 150	¥ 72
㊱	ストック・ロック	¥ 200	¥ 72
㊲	ストック・ロック・スプリング	¥ 100	¥ 72
㊳	ストック・ロック・ピン	¥ 100	¥ 72
㊴	ショルダー・ストック・ピン・A	¥ 400	¥ 72
㊵	セフティ・レバー・スクリュー	¥ 200	¥ 72
㊶	ライト・ショルダー・ストック	¥1,000	¥ 250
㊷	ショルダー・ストック・スクリュー	¥ 150	¥ 72
㊸	バット・プレート	¥ 800	¥ 250
㊹	レフト・ショルダー・ストック	¥1,000	¥ 250
㊺	ショルダー・ストック・ピン・B	¥ 400	¥ 72
㊻	ストック・プランジャー・スプリング	¥ 100	¥ 72
㊼	ストック・プランジャー	¥ 150	¥ 72
㊽	スイベル	¥ 200	¥ 72
㊾	セフティ・レバー	¥ 250	¥ 72
㊿	アクション・ブロック・スクリュー 1ヶ	¥ 150	¥ 72
㊱	セフティ・レバー・スプリング	¥ 300	¥ 72
㊲	セフティ・レバー・スプリング・スクリュー	¥ 200	¥ 72
㊳	マガジン・キャッチ・スプリング	¥ 250	¥ 72
㊴	マガジン・キャッチ	¥ 250	¥ 72
㊵	マガジン・キャッチ・パイプ・ピン	¥ 150	¥ 72

	部品名称	価格	送料
㊶	シアー・バー・ピン	¥ 150	¥ 72
㊷	トリガー	¥ 350	¥ 72
㊸	ティスコネクター・ピン	¥ 100	¥ 72
㊹	トリガー・ピン	¥ 300	¥ 72
㊺	Eーリング 1ヶ	¥ 100	¥ 72
㊻	ティスコネクター	¥ 200	¥ 72
㊼	ティスコネクター・スプリング	¥ 150	¥ 72
㊽	トリガー・バー	¥ 400	¥ 175
㊾	グリップ	¥ 800	¥ 250
㊿	グリップ・スクリュー	¥ 300	¥ 72
㊱	グリップ・スクリュー・ナイト	¥ 200	¥ 72
㊲	マガジン・ボディ	¥1,500	¥ 72
㊳	マガジン・ボトム・プレート	¥ 300	¥ 72
㊴	マガジン・ノーズ・ピン	¥ 150	¥ 250
㊵	マガジン・ノーズ	¥1,000	¥ 250
㊶	マガジン・スプリング	¥ 600	¥ 120
㊷	マガジン・フォロアー	¥ 500	¥ 72
㊸	マガジン・フォロアー・ボタン	¥ 150	¥ 72
㊹	ボール・ストッパー・ピン	¥ 100	¥ 72
㊺	ボール・ストッパー	¥ 150	¥ 72
㊻	ボール・ストッパー・スプリング	¥ 100	¥ 72
㊼	ガス・タンク・チューブ	¥1,000	¥ 250
㊽	タンク・キャップ	¥ 800	¥ 72
㊾	Oーリング	¥ 150	¥ 72
㊿	Oーリング	¥ 100	¥ 72
㊱	ジョイント・バルブ	¥ 400	¥ 72
㊲	Oーリング	¥ 100	¥ 72
㊳	Oーリング	¥ 100	¥ 72
㊴	ジョイント・バルブ・スプリング	¥ 300	¥ 72
㊵	Oーリング	¥ 150	¥ 72
㊶	エンド・キャップ	¥ 500	¥ 72
㊷	Oーリング	¥ 150	¥ 72
㊸	タンク・エンド・キャップ	¥ 400	¥ 72
㊹	Oーリング	¥ 100	¥ 72
㊺	カブラー・ジョイントASSY	¥1,800	¥ 72
	(税別)		



1. 銃口は絶対に人又は動物に向けないこと。
2. 銃口は自分でも絶対に覗かないこと。
3. 射撃の際、標的の後方にガラス又は壁など堅い物がある場所を避けること。
4. 射撃の態勢に入るまで、必ずセフティをONにしておくこと。
5. 引金には撃つ瞬間まで指を掛けないこと。
6. 使用後はマガジンから必ずBB弾を抜いておくこと
7. 正確な射撃をする為には、銃身を常にきれいにしておくこと。
8. 射撃の際は必ずゴーグルをご使用下さい。

◎以上注意点を厳守して楽しく安全にご使用下さい。