

SHOOTER'S BONBE  
**FLON12**  
ガス・ガン  
ケージー・9

GUN BODY IS ABS PLASTIC METAL AND DIE-CAST. POWER IS AIR SYSTEM.  
TO BE ENJOY COMPETITION FOR AIR GUNNERS.



NO.F-7010

## 取扱説明書

●対象年齢18才以上用

**秘** 装置で激射!!

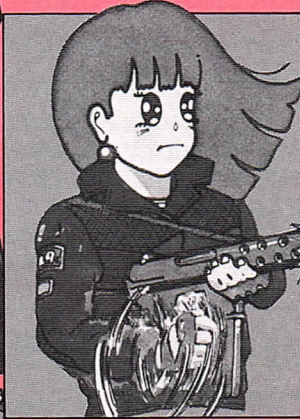
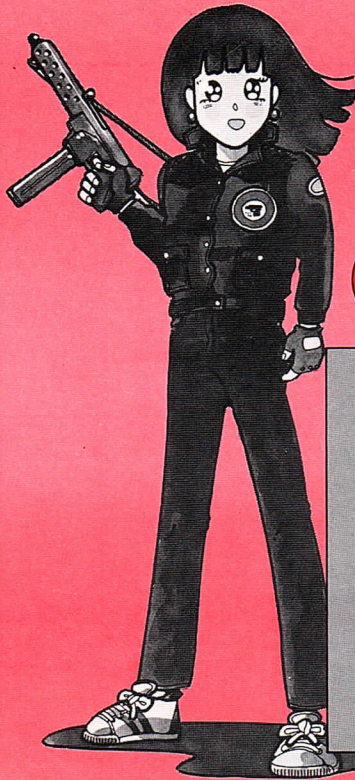

エアソフトガン  
INTERDYNAMIC

# KG9

MARUZEN

## エアガン使用上のマナー

1 銃を使用してもよい場所を知ること。

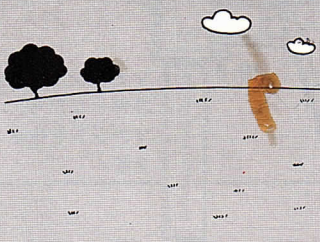

2 銃口は絶対に人に向けないこと。

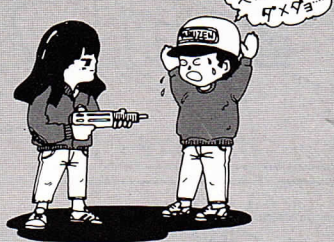

3 銃には常にタマがこめられていると思って扱うこと。



4 発射時以外に引き金に指を絶対にふれないこと。



5 発射の場合、必ずまわりを確認すること。



6 跳弾の出る可能性のある石やかたい所には撃たないこと。

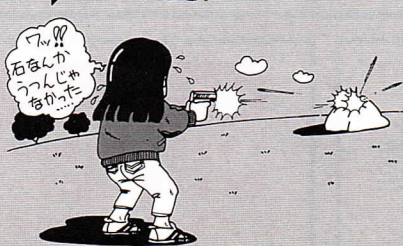

### 取扱い上の注意

- ①銃口を人に向けないこと。
- ②射的をするとき以外、銃に弾をこめないこと。
- ③射的する方向に人や動物がいないことを確認すること。
- ④表示年齢未満の子供の手のとどかない場所に格納すること。
- ⑤付属の弾以外は使用しないこと。
- ⑥銃口から銃身をのぞかないこと。
- ⑦銃の加工をしないこと。
- ⑧標的用紙を使用するときは、固い材質の上に貼付しないこと。
- ⑨専用B・B弾以外は使用しないこと。

誤った使用方法、改造、変造による故障や、事故に対して当社は一切その責任を負いません。説明書は良く読んで充分理解の上御使用下さい。  
18才以上を対象に開発された射的用品スポーツ銃です。

**MARUZEN CO., LTD.**

本社 〒131 東京都墨田区押上1-48-7/営業・サービス部 〒130 東京都墨田区横川3-11-11 TEL 03 (623) 2682

# 1 ガスの注入

銃の注入口にポンペをあてがい、押しつけて下さい。



※満タンになると注入口からガスがふき出しますのでポンペをはずして下さい。

## ガスポンペの取扱い注意

- 温度40℃以上になるところに長時間保存しないこと。
- 直射日光の当たらない場所に保管すること。
- 使用後、火中に投じないこと。

# 2 B・B弾の入れ方

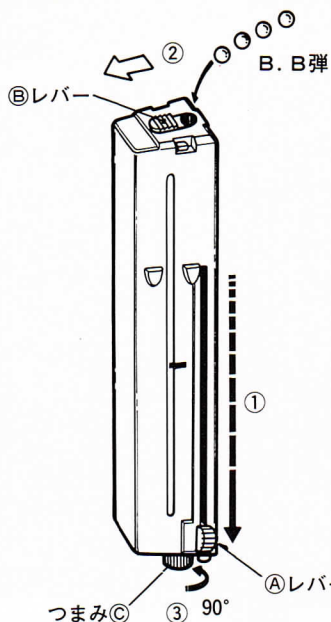

# 3 マガジンの装着

マガジンを装着したあと、①ボタンを押して下さい。

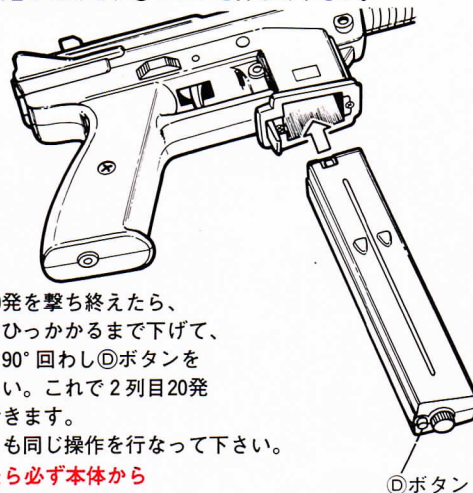

- ※ 1列目の20発を撃ち終わったら、①レバーをひっかかるまで下げて、つまみCを90°回し①ボタンを押して下さい。これで2列目20発の装弾ができます。
- 3、4列目も同じ操作を行なって下さい。
- ※遊び終わったら必ず本体からマガジンをぬいて保管して下さい。

- ① ①レバーをひっかかるまで下げます。
  - ② 指で②レバーを引きながらB・B弾を20発入れます。
  - ③ つまみCを90°カチッと回して次の列にB・B弾20発を入れます。
- ※ B・B弾を20発以上入れるとつまみCが回らないことがあります。
- ④ 以下同様にしてB・B弾は4列(20発×4=80発)入ります。

# 4 発射準備

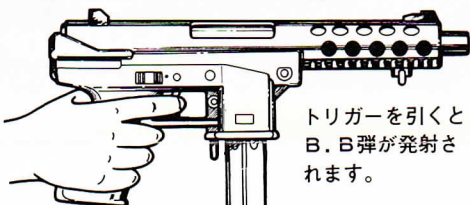

「標的を確実にねらう時に有効です。」

# 2 装置搭載

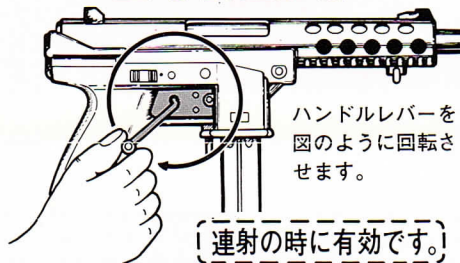

「連射の時に有効です。」

# 5 分解不可能

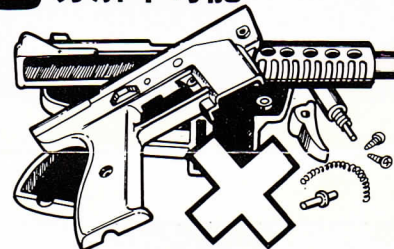

分解は絶対にしないで下さい。

## 装置の取り付け方

※A・Bに金具をはめ込みます。

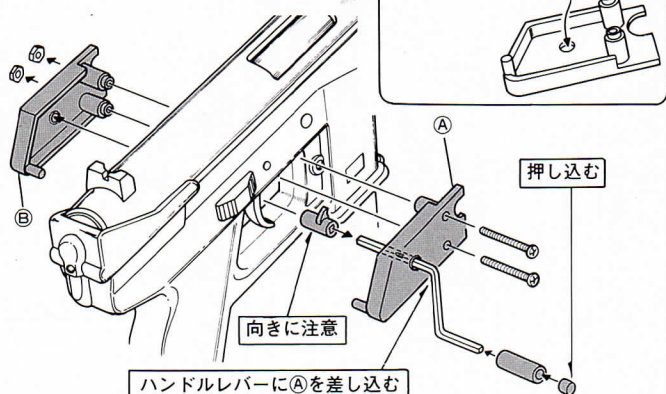

## 安全装置

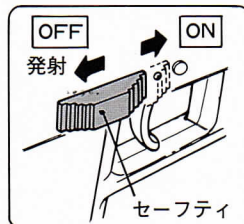

## マガジンの取りはずし方

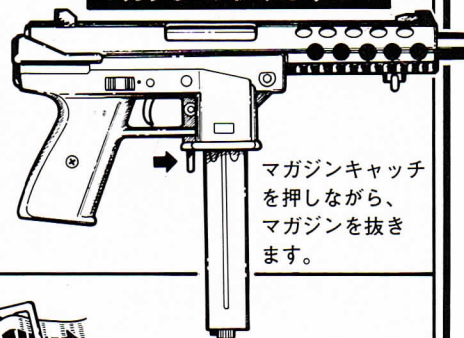

マガジンを押しながら、マガジンを抜きます。

※前後のループに通して下さい。

## スリングの取り付け方

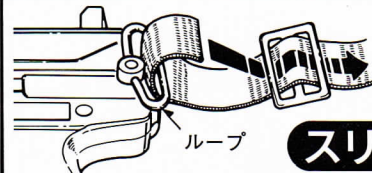

■ B・B弾及びポンペのガスがなくなったら、お店でお買い求め下さい。



SPEED LOADER B.B.

¥600

スピードローダーB・B弾(500発入)

SHOOTER'S BONBE FLON 12



¥650

ガスポンペ フロン12

## 必ず守って下さい

- 小さな子供の手の届かぬ所に保管して下さい。
- かなり速く連射すると、タンクが冷えて弾の飛びが落ちる事があります。
- 冷えきるとバルブから若干のガスもれがありますが常温に戻すともとにもどります。
- 熱を加えたりしてガス圧を上げたりしないで下さい。
- フロンガス以外は使用しないで下さい。