

“Welcome to Nastoff’s 45 Shop. Looking for something?
What! Do you want to beat Rob? Then you must use this!”



MGC SPRINGFIELD MODEL 1911-A1

MASTERPIECE OF THE COMPETITION CUSTOMS

NASTOFF .45

**LIQUID CHARGE &
CYCLONE BARREL SYSTEM**

MGC
MOORE-GILGINS
CORPORATION



DATA ●口径: .45(6mmBB) ●全長: 239mm ●重量: 786g ●装弾数: 10発 ●発射機構: リキッド・チャージ・システム ●作動方式: HARETシングル・アクション/セミオートマチック ●材質: ハイ・インパクトABS/Znダイカストetc. ●銃口エネルギー: 0.4ジュール以下★サイクロン・バレル搭載(実用新案出願中)

使用する前に必ず最後までお読みください。

対象年齢18歳以上

操作

1

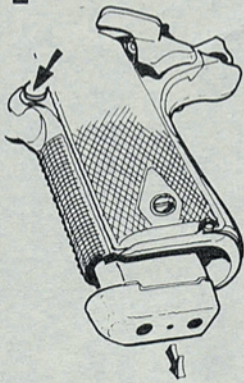

◀マガジンを抜く▶
マガジン・キャッチ・ボタンを押して、マガジンを下方に引き抜いてください。

2

◀ガスの注入▶
ボンベのノズルに、付属のノズル・アダプターを付けます。

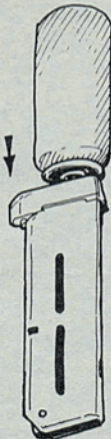
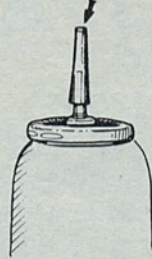

マガジン底部の注入バルブにノズル・アダプターを差し込み、ボンベを軽く押し下げてください。



注入バルブ液体ガスから満タン

4

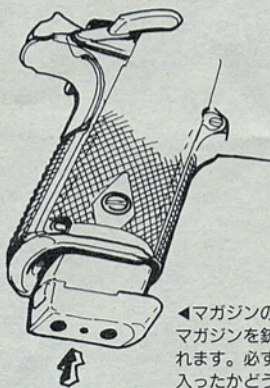

◀マガジンの装填▶
マガジンを銃本体に入れます。必ずきちんと入れたかどうか確認してください。

5

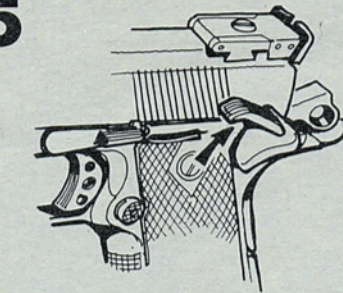

◀安全装置▶
セイフティを上げると安全装置が働き、トリガー(引きがね)は引けません。アンビ・セイフティですから、左右どちらからでも操作できます。セイフティは常にかけておき、発射直前にはずすようにしましょう。

6

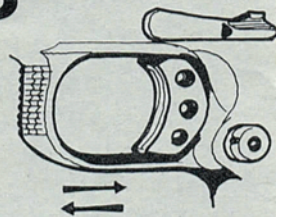

◀発射▶
トリガーを引くだけで、セミオートマチックで発射できます。
★トリガーは、完全に元の位置に戻してから、再度引くようにしてください。また、引いている途中で戻さないでください。

分解・組立

1

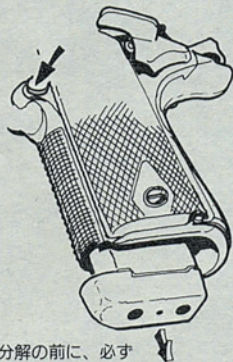

分解の前に、必ずマガジンを抜いてください。

2

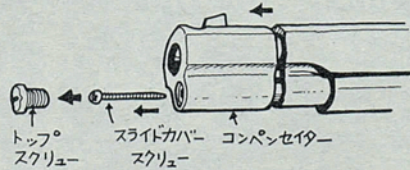

トップ・スクリュー、コンペンセイター、スライド・カバー・スクリューをはずす。

★組み立て時、スライド・カバー・スクリューは、あまり強く締めすぎないでください。締めすぎると、作動不良を起す場合があります。

3



スライド・カバーを前にすらし、引き上げると、メイン・フレームからはずすことができます。

★リバウンド・ピン・ハウジング部分が落ちることがあるので、ご注意ください。
★スライド・ストッパーをはずしても分解できません。

メンテナンス

◀マガジン▶

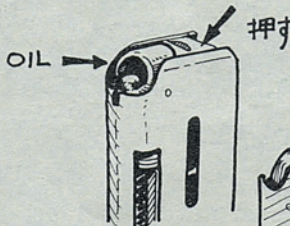

バルブ・リフターを押し下げ、エア・ノズルの穴からオイルを注入してください。

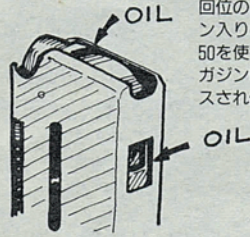

放出バルブ、バルブ・リフターにもオイルをつけてください。

★オイルは、ゴムを侵さないテフロン系かシリコン系のものをご使用ください。MGC テフリックならベストです。また、5回に1回位の割合でシリコン入りのパワーボンベ50を使うと、自然にマガジン内がメンテナンスされ便利です。

◀サイクロン・バレル▶

サイクロン・バレル内部にゴミがついていると、弾道が乱れる場合があります。こまめにクリーニングしてください。

★ブラシは、バレルを傷つけない柔らかいものをご使用ください。MGCのバレル・クリーニング・キットならOKです。



こまめにクリーニングしてこそサイクロンバレルの本領が発揮出来るんですよ

クリーニングの要領

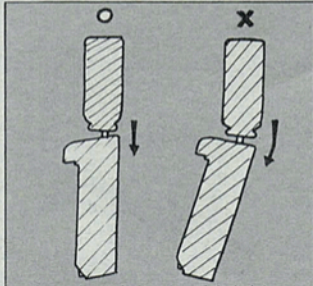

ポンベとマガジンは、垂直方向に一直線にしてください。角度をつけたら、ポンベをマガジン底面に直角にすると、注入できません。ガスの注入については、右記「リキッド・チャージ・マガジンの取扱い」を合わせてお読みください。

周りに
き出した

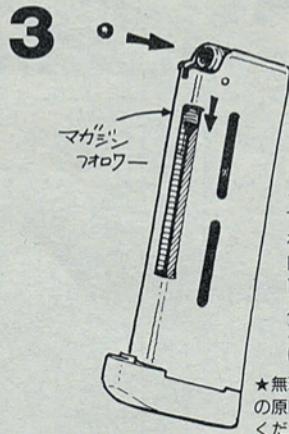

◀BB弾の装填▶
マガジン・フォロワーを押し下げながら、BB弾を入れてください。10発まで入ります。入れ終わったら、マガジン・フォロワーは静かに戻してください。

★無理に11発入れると故障の原因となります。ご注意ください。

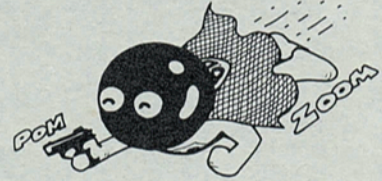

★BB弾は、MGC製品以外のものは使用しないでください。精度の悪いものを使用すると、作動不良や故障の原因となります。
★この製品は、ライフル入り銃身「サイクロン・バレル」を採用していますので、高精度のPS・BB弾がより効果を発揮します。

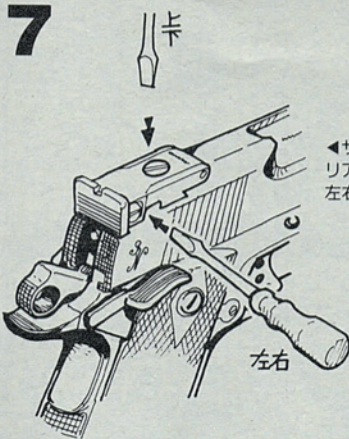

◀サイトの調整▶
リア・サイトは、上下左右に微調整可能です。

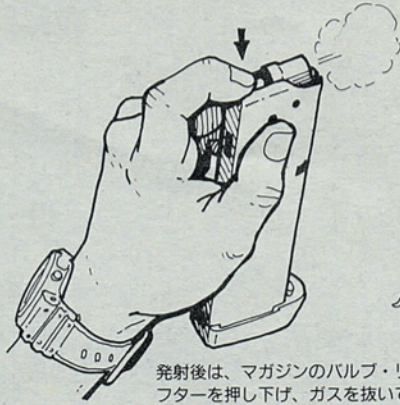

発射後は、マガジンのバルブ・リフターを押し下げ、ガスを抜いておくようにしてください。

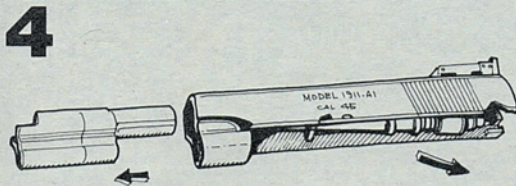

バレル・ウェイトを抜くと、インナー・バレルがはずれます。

エアソフトガンは、通常の場合、分解の必要はありません。弾づまりなど、万一時以外は分解しないでください。また、1~4以上の分解は必要ありません。

組み立ては分解の逆です。メインフレームにスライド・カバーをめる時は、バレル・スライドの溝に、トリガーの爪を合わせてください。

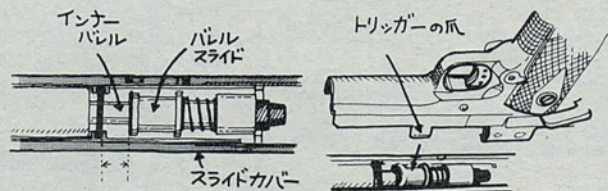

インナー・バレルは、定位置より8mmほど後ろにセットしておく。

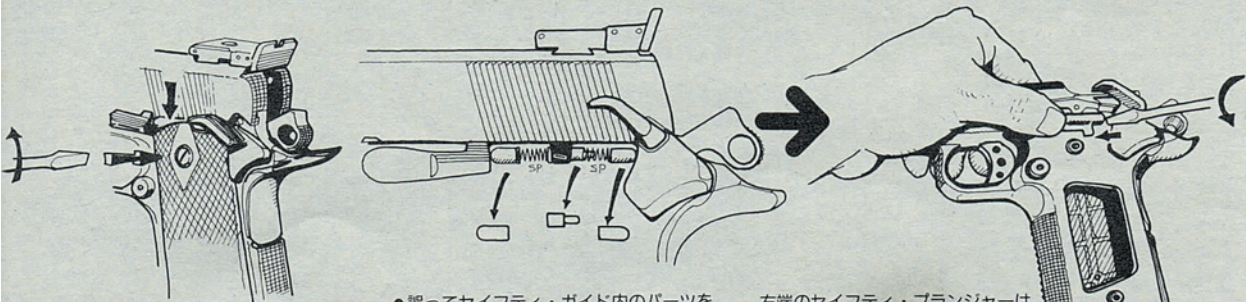

左側のグリップを交換する時、セイフティ・ガイドをしっかり押えたまま交換してください。押えていないと、中のスプリング類が飛んでしまいます。

●誤ってセイフティ・ガイド内のパーツを飛ばしてしまったら…
パーツは、セイフティ・ガイド内で上図のようにセットされます。左からセットし、

右端のセイフティ・プランジャーは、セイフティ・ガイドをかぶせてから、ドライバーなどで押し込んでください。

★左側上のグリップ・スクリューは、強く締めると、セイフティが作動しにくくなる場合があります。ご注意ください。

必ず守ってください

マナー指導書

対象年齢18歳以上

この製品は、18歳以上の方を対象に開発されたスポーツ・シューティング・ピストルです。誤った使い方や、改造による故障・事故について、当社は一切の責任を負いません。正しい使い方、スポーツ・シューティングをお楽しみください。

- ① 銃口は、弾が入っていない時でも、絶対に人や動物に向けない。
- ② 発射する時以外は、トリガーに指をかけない。
- ③ 使用する時以外は、弾やガスを入れておかない。
- ④ 発射方向に人や動物がいないことを常に確認する。
- ⑤ 対象年齢未満の小人の手のとどかない場所に保管し、扱わせない。
- ⑥ 壊れやすい物を標的にしたり、標的のバックに置かない。
- ⑦ 指定のガス、BB弾以外は、使用しない。
- ⑧ 銃や弾を絶対に加工しない。
- ⑨ 銃口から中をのぞかない。
- ⑩ 発射する時は、必ずゴーグルやシューティング・グラスで目を保護する。

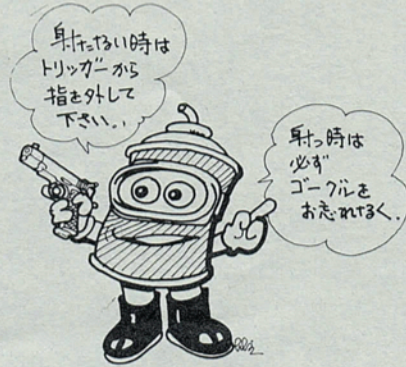

パワーポンベの使用について

- MGCパワーポンベ以外は、使用しない。
- ガス圧を上げるなどの危険なことをしない。
- その他、ポンベに書いてある注意を守ってください。



リキッド・チャージ・マガジンの取扱い

射撃の前に
ぜひ
知っておいて
ください。

- マガジンにフロンガスをフル・チャージすると、いっぱいになった液化ガスでマガジン内の気化室が狭くなるため、最初の数発分はパワーが落ちます。(15~20発空撃すると適量のガス圧が得られます。)
- 液化ガスをマガジンに入れ過ぎると、放出バルブが下がらず、気化ガスが出ないことがあります。これは故障ではありません。その様な時は操作②とは逆に、ポンベを下、マガジンを上にし、ポンベのノズルにマガジンの注入口を押しつけて、入り過ぎた液化ガスを少しポンベに戻してください。(ポンベが温まっていると、あまり入らないことがあります。また全部のガスを戻すことはできません。)
- 空撃できる場合には空撃し、適量のガス圧にしても差しつかえありません。
- リキッド・チャージ・システムのマガジンは、ガスを注入した直後、マガジン内が非常に冷却されます。そのため、ガス室の内圧が下がり、エアー・ノズルの穴より微量のガスが漏れることがありますが、常温になると正常に発射できます。このガス漏れは、非常に微量ですので、使用上全く問題はありません。
- 発射時にガスを放出する際、マガジンの油分が飛ばされてしまうので、常にオイルを補充し、ベストの状態でご使用ください。(左記メンテナンス参照)

必ず守って
ください。

- ガスの入っているマガジンを、直射日光の当る所や火気の近くなど、温度の高くなる場所に置かないでください。長時間使用しない時は、マガジンからガスを全部抜いて空にしておいてください。
- 注入するガスは、MGC純正の“MGCパワーポンベ”と表示されたものをご使用ください。他の種類のガスをご使用になると、故障の原因となるばかりでなく危険です。絶対に使用しないでください。
- リキッド・チャージ・システムは、マガジンやポンベが低温になっていてもガスチャージできます。絶対に缶を温めないでください。
- マガジンをむやみに分解すると故障の原因となります。また危険ですので絶対にしないでください。

本製品のマガジン及びライフレング銃身は、MGCが独自に開発した実用新案権によって製造されており、法律によって保護されています。

MGCネットワーク

○内は定休日

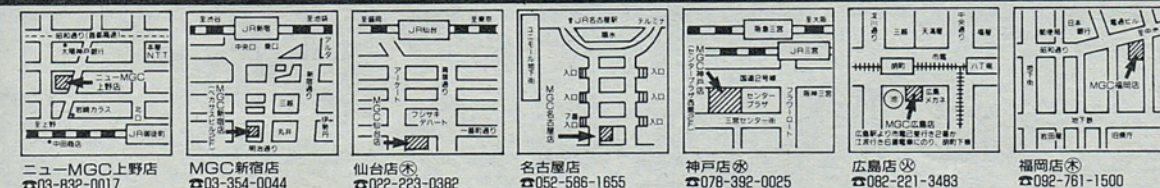

信頼の
メール・オーダー・サービス

MGC通信販売部 ☎ 第1・3 ☎
〒333 埼玉県川口市柳崎1-20-40 TEL 0482-61-4103 (9:00~17:00)

(株)MGC
本社 〒338 埼玉県浦和市皇山町41-18

MGCナストフ .45 パーツ・リスト

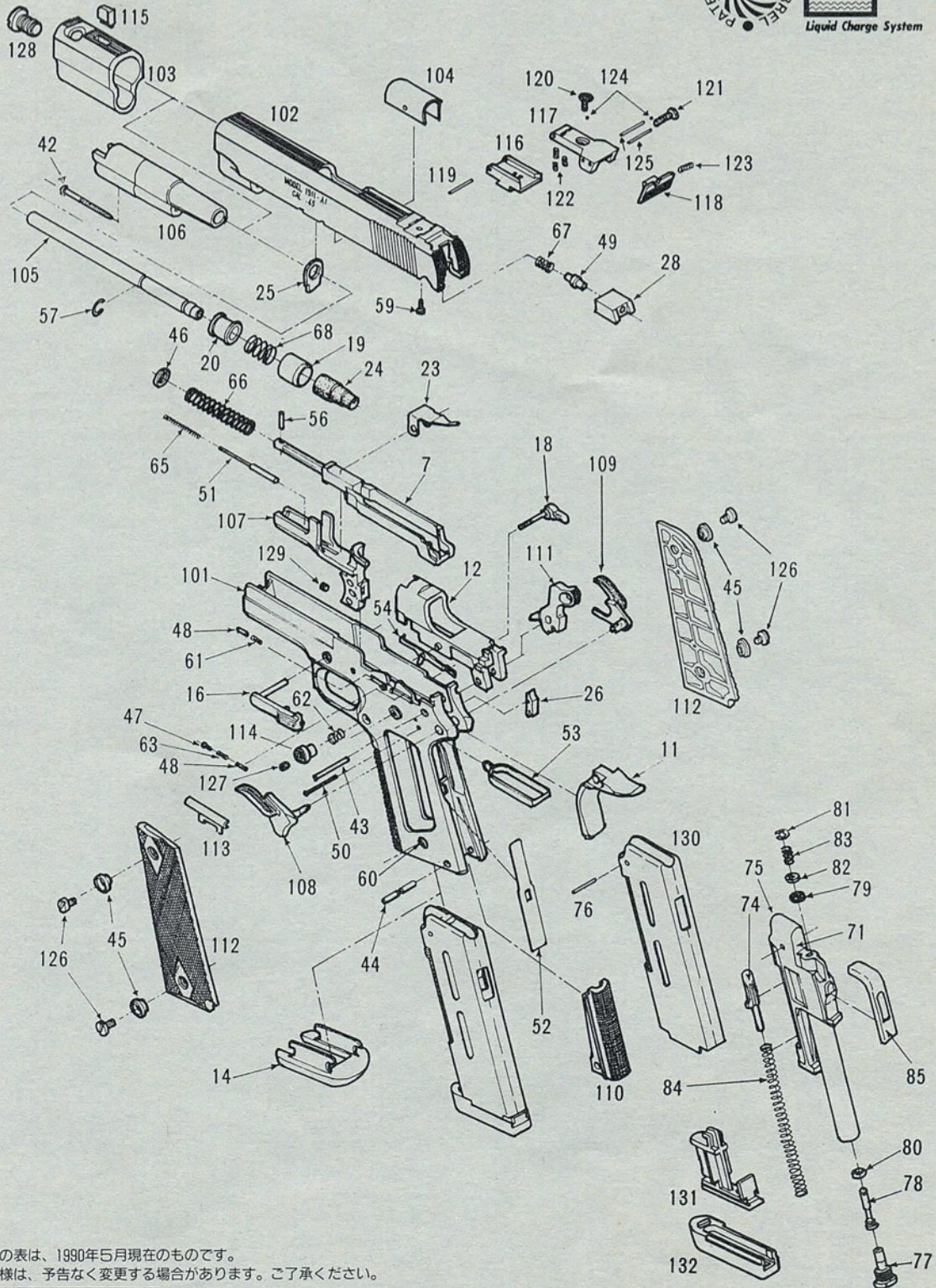
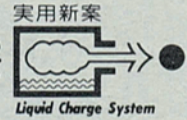

- この表は、1990年5月現在のものです。
- 仕様は、予告なく変更する場合があります。ご了承ください。



●B-ブラック・モデル用、S又はNS-シルバー・モデル用

ナストフ専用のパーツ

パーツ№	パーツ名	価格	備考
101	Nメイン・フレーム	B ¥2,000 S ¥3,500	
102	Nスライド・カバー	B ¥2,500 S ¥4,500	
103	Nコンベンセイター	B ¥800 S ¥1,300	
104	Nチェンバー・カバー	¥400	
105	Nインナー・バレル	¥1,600	サイクロン・バレル
106	Nバレル・ウエイト	¥1,000	
107	Nトリガー	B ¥700 S ¥1,400	
108	Nアンピ・セイフティL	B ¥800 S ¥1,500	
109	Nアンピ・セイフティR	B ¥800 S ¥1,500	
110	チェッカー・ストレート・ハウジング	B ¥1,000 NS ¥1,600	
111	ダブル・ホール・ハンマー	B ¥500 S ¥1,300	
112	Nグリップ(L、Rセット)	¥1,000	
113	セイフティ・ガイド	B ¥200 S ¥500	Bはデルタ・エリート共用
114	Nマガジン・キャッチ・ボタン	B ¥1,100 S ¥1,000	
115	Nフロント・サイト	¥300	
116	Wリア・サイト・マウント	¥600	
117	Wリア・サイト・ベース	¥600	
118	Wリア・サイト・リーフ	¥1,300	
119	Wリア・サイト・ピン	¥30	2×18.5
120	WEレベーション・スクリュー	¥300	
121	Wウィンテージ・スクリュー	¥300	
122	WEレベーション・スプリング	1コ ¥30×3	
123	Wウィンテージ・スプリング	¥30	
124	Wクリック・ボール	1コ ¥30×2	1φ
125	Wウィンテージ・ピン	1コ ¥30×2	2×15.5
126	Nグリップ・スクリュー	1コ ¥50×4	4×7丸皿
127	Nマガジン・キャッチ・スクリュー	¥30	4×5HS
128	Nトップ・スクリュー	¥800	
129	Nトリガー・ストッパー・スクリュー	¥30	4×5HS

ウイソソL Eと共用のパーツ

パーツ№	パーツ名	価格	備考
7	ハンマー・スプリング・ストラット	¥700	
19	チェンバー・カラー	¥100	
20	バレル・スライド	¥100	
24	ラバー・チェンバー	¥200	
25	バレル・ガイド	¥50	
26	シアー	¥100	
42	スライド・カバー・スクリュー	¥30	3×30TPナベ
45	グリップ・スクリュー・カラー	1コ ¥100×4	
46	ハンマー・スプリング・カラー	¥50	
49	リバウンド・ピン	¥100	
51	トリガー・スプリング・ガイド	¥100	
52	シアー・スプリング	¥100	
53	トリガー・バー	¥250	
54	セイフティ・レバー	B ¥80 S ¥100	
56	メイン・スプリング・ストップ・ピン	¥30	2×10SP
57	インナー・バレル・リング	¥50	1STWB
59	リア・サイト・スクリュー	¥10	3×6平
60	グリップ・ナット	1コ ¥25×4	
61	スライド・ストッパー・スプリング	¥30	
62	マガジン・キャッチ・スプリング	¥30	
63	セイフティ・フランジヤー・スプリング	¥30	
65	トリガー・スプリング	¥50	
66	メイン・スプリング	¥100	
67	リバウンド・スプリング	¥30	
68	バレル・スライド・スプリング	¥50	

BのみウイソソL Eブラック・モデルと共用のパーツ

パーツ№	パーツ名	価格	備考
11	ビーバー・テイル・グリップ・セイフティ	B ¥800 NS ¥1,600	
12	ハンマー・ハウジング	B ¥500 NS ¥1,000	
14	マガジン・ウエル	B ¥600 NS ¥1,200	
16	スライド・ストッパー	B ¥400 NS ¥800	
18	マガジン・キャッチ	B ¥150 NS ¥400	
23	ピュレット・ストッパー	B ¥200 NS ¥300	
28	リバウンド・ピン・ハウジング	B ¥300 NS ¥600	
43	ハンマー・ピン	B ¥30 NS ¥100	3×20
44	ハウジング・ピン	B ¥60 NS ¥150	
47	セイフティ・スプリング・ガイド	B ¥50 NS ¥100	
48	セイフティ・フランジヤー	B 1コ ¥30×2 NS 1コ ¥100×2	
50	シアー・ピン	B ¥50 NS ¥150	

マガジン・パーツ

パーツ№	パーツ名	価格	備考
	ナストフ・マガジン・セット [ナストフ専用のパーツ]	¥2,800	
130	Nマガジン・ケース	¥800	
131	Nマガジン・インナー・ベース	¥400	
132	Nマガジン・ベース	¥400	
	[ウイソソL Eと共用のパーツ]		
71	マガジン・インナー・ケース	¥1,500	
74	マガジン・フォロアー	¥100	
75	マガジン・ノズル・ピース	¥100	
76	マガジン・ノズル・ピース・ピン	¥30	3×13.5
77	注入バルブ	¥900	
78	放出バルブ	¥100	
79	放出バルブ・ゴム・ワッシャー	¥50	
80	放出バルブ・Oリング	¥10	P3
81	放出バルブ・ストップ・リング	¥30	E2.3
82	放出バルブ平ワッシャー	¥10	
83	放出バルブ・スプリング	¥50	
84	マガジン・フォロアー・スプリング	¥200	
85	バルブ・リフター	¥200	

オプション

◀フロンガス&オイル▶	
#573 パワーボンベ400・400g入り	¥900 (〒930)
#570 パワーボンベ280・280g入り	¥700 (〒930)
#574 パワーボンベ50(シリコン・ミキシング)50g入り	¥500 (〒930)
#550 テフリック(テフロン®配合潤滑スプレー)80g入り	¥700 (〒930)
B日弾	
◀ニュー・スーパー・グレッツ▶	
#596 100発入り	¥200 (〒175)
#597 300発入り	¥450 (〒250)
#599 1,000発入り	¥1,000 (〒360)
◀PS・日弾(精密射撃用真球弾)▶	
#562 220発入り	¥600 (〒175)
#581 ビンバスター・ボウリング・ピン・ターゲット・10本セット	¥700 (〒930)
#580 ベーパー・ターゲット・10枚セット	¥100 (〒250)
#577 デジタル・ティックャー・ターゲット	¥16,000 (〒930)
#684 バレル・クリーニング・キット	¥2,500 (〒250)
#363 エースポイントESタイプ	¥4,800 (〒360)
#387 エースポイントESへビー・チューティ・タイプ	¥6,000 (〒360)
#389 AP-HD テレ・アタッチメント	¥1,900 (〒250)
* #387用、2倍のテレ・コンバーター	
#330 プロマウント3in1	¥1,900 (〒250)

通信販売をご利用の場合

- 商品名、ご住所、お名前、Telを明記の上、品代金+送料を現金書留か為替でお送りください。
- パーツをお求めの場合は、銃名(本製品の場合ナストフ/ブラックまたはシルバー・モデル)、パーツ№、パーツ名を明記してください。

(パーツの送料について)

パーツの大きさ、重さ、個数により送料はかわります。次の料金を目安に、多少加算した額を送料として同封してください。残額は精算して返却致します。(封筒や梱包紙などの重さも含まれますので、ご注意ください)

- 100gまで ¥175
- 250gまで ¥250
- 500gまで ¥360
- 1kgまで ¥700

●ご注文、送料についてのお問い合わせは、MGO通信販売部へお願い致します。(中面参照)