

## BROWNING HI-POWER

GAS-BLK



### TECHNICAL MANUAL

取扱説明書 対象年齢18歳以上  
 ※この取扱説明書をよく読んでからご使用下さい。  
 この説明書を読まずに使用したと思われる修理品  
 に関しては修理を受けられない場合もございます。

**JAC**  
 株式会社 JAC

〒150 東京都渋谷区恵比寿1-8-1 サン栄ビル5F

# How to operate 操作方法

## 1 マガジンを抜く

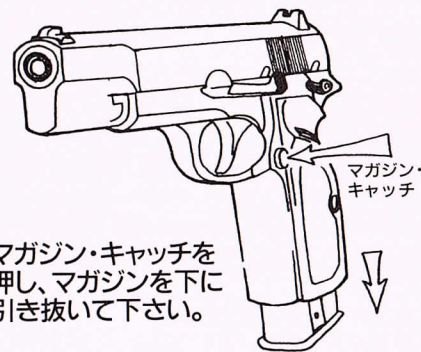

マガジン・キャッチを押し、マガジンを下に引き抜いて下さい。

## 2 ガスチャージ

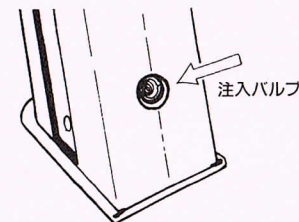

マガジン背面の注入バルブにポンベのノズルを差し込み、ガスをマガジンに注入して下さい。

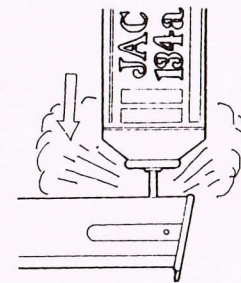

注入バルブの回りから液化ガスが吹き出したら満タンです。

## 3 BB弾のこめ方

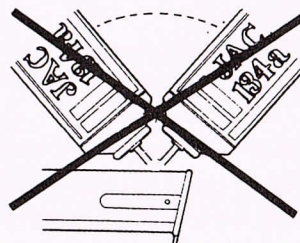

- ポンベとマガジンは必ず直角になるように注入して下さい。
- 気化効率を良くする為、ガスは八分目くらいまで入れて下さい。ガスの入れすぎは生ガスを吹くおそれがあります。

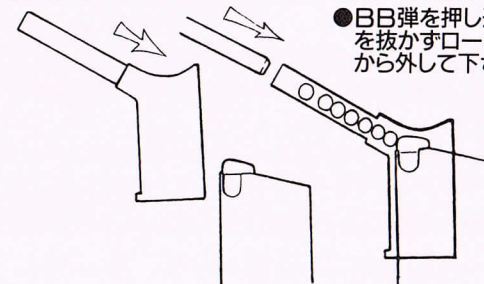

- BB弾を押し込んだ後、ロッドを抜かずローダーごとマガジンから外して下さい。

ローダーをマガジンの前面にかぶせ、BB弾を13発まで入れ、ロッドで一気に押し込んで下さい。

## 4 マガジンの装填

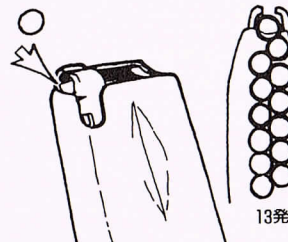

ローダーを使用しない場合は、1発ずつ必ず交互に入れるようにして下さい。

- 装弾数は13発です。それ以上無理に詰め込まないで下さい。

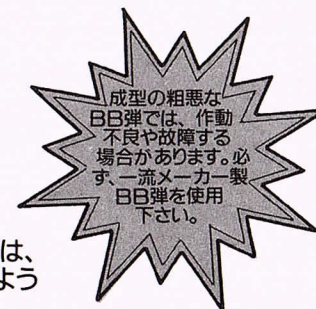

- 一度マガジンを下に引っぱってみて確実に装填されたか確認して下さい。

マガジンを本体に戻します。勢いよくカチッと音がするまで入れて下さい。

# サイティングに関するご注意。

●JACブローニング・ハイパワーは大変、リコイルショック(反動)が強いガスガンです。その為、発射の瞬間、スライドの後退運動の慣性で一度、銃口が下に弾かれる特性があり、実際に狙った点よりも、下に着弾する事があります。

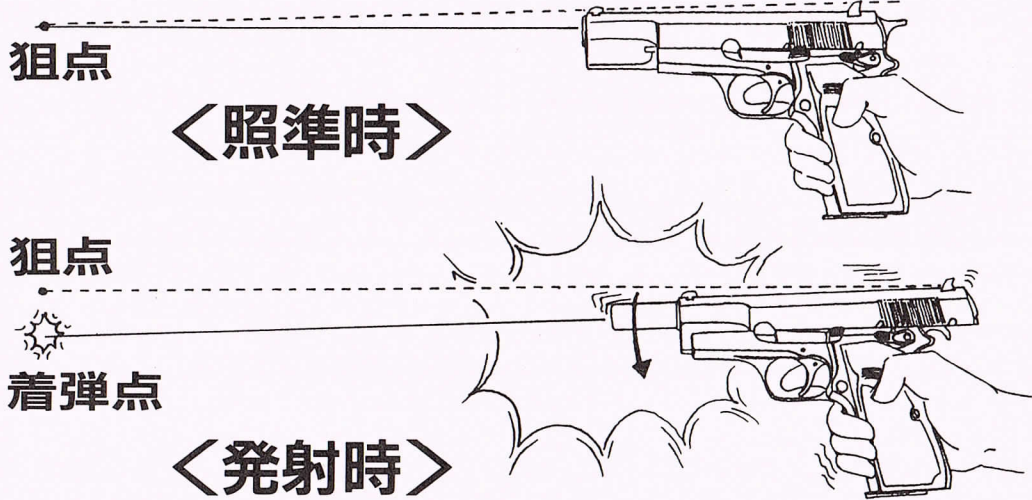

ですので、この銃を標的射撃等に使う場合、出来ればダブルハンド(両手撃ち)でリコイルショックを押さえるように、強く握ってサイティングして下さい。  
当社が実際、レストマシン(固定射撃実験器)でテストした結果、5mレンジでほぼ狙点に命中という結果がでています。

# 必ず読もう!! ガス注入の注意点

新型ガス、フロン134aはフロン12に比べ圧力の安定性が強い傾向があります。寒い季節、マガジンにフロン134aを注入しますと、一瞬にマガジンが冷却され、圧力が下がってしまい、更にそのまま安定してしまう特性があります。このまま使用しますと

- ブローバックの不調
  - パワー不足・集弾性の低下
- 等の症状につながります。

そこでガスを注入した後、マガジンを握って、暖めてください。マガジンに触れて冷たいと感じなくなればOKです。

またはフォーシーズン対応マガジンの放出バルブ(シルバーバルブ)を付属のプレートで調整して下さい。その際にガスが充填されているかを確認しシルバーのエアカットバルブを押さないよう注意して下さい。

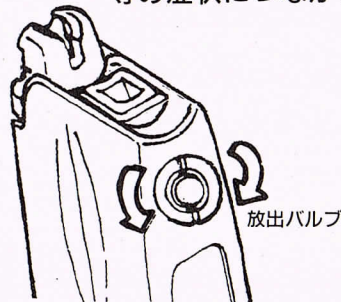

# JAC ACCESSORIES

## JAC・HPターゲットサイト

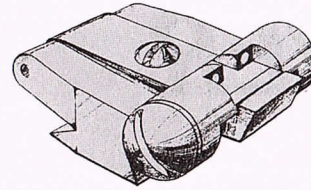

JACではシューティングマッチ(正確射撃)用にフルアジャスタブル・サイトを発売しています。着弾点の上下、左右の調整が簡単に行えるサイトですので、ぜひお求め下さい。

標準小売価格 ¥4,900

※写真はビームショット装着例です。

- 全長:約70mm ■重量:約60g
- 電源:リチウム電池
- 到達距離:約500m(夜間使用時)
- エレベーション&ウィンテージ可能
- GM&HP用マウントベース付属



## JAC BEAMSHOT

標準小売価格 ¥18,800

別売専用マウントベース グロック、M92F用、各¥2,800

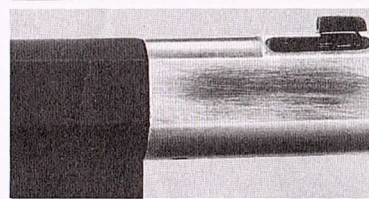

## HPロングバレルセット

標準小売価格 ¥8,800

アルミ削り出しコンベンセイターと超精密ロングインナーバレル、ロングアウターバレルのセットです。HPバリエーションとの組み合わせでプライベートなマッチカスタムをお楽しみ下さい。

# WE HAVE A GREAT VISION FOR THE FUTURE. PRODUCED BY J.A.C

## 修理します!

### ①まず、お買上げのお店へ

お店から問屋さん経由でJAC工場へ送られて修理します。(遠くのお店で買った時は、いきなり送り付けないで、まず電話等で問い合わせたからして下さい。)

### ②フロントライン渋谷店・郡山店へ

JACのフレンドショップ・フロントラインにて直接修理をいたします。但し、前もって電話連絡なしに商品を送られても修理は受け付けられません。ご注意ください。  
①②とも、まず事前に連絡をして、必ずどこかのようにこわれているのか、欠損したパーツの補充をするのかを明確にしてから修理に出して下さい。お願いします。  
※患い寿命のJAC本社は単なる事務所ですので修理はできません。ご了承下さい。



JACフレンドショップ  
フロントライン  
渋谷店 ☎03(3400)1273  
〒150 東京都渋谷区渋谷1-6-4  
せいこうビル2F  
郡山店 ☎0249(25)6998  
〒963 福島県郡山市西ノ内  
2-15-13

次に関する物は、修理を受けられない場合があります

- シリコンクイック以外のオイルがついている。
  - 改造、またはその形跡のあるもの。
  - むやみにパワーアップされているもの。
  - 説明書に書いてない使用方法による故障。
  - ご自分で分解・改造等をされて破損したもの。
  - その他、非常識な使用による故障。
- ※当社では、製品の欠陥による消耗品の弁償処置は致しておりませんので、ご注意くださいませ。

## メンテナンス

メンテナンスにはゴムを侵さないJACシリコンクイックをご使用下さい。

### マガジン

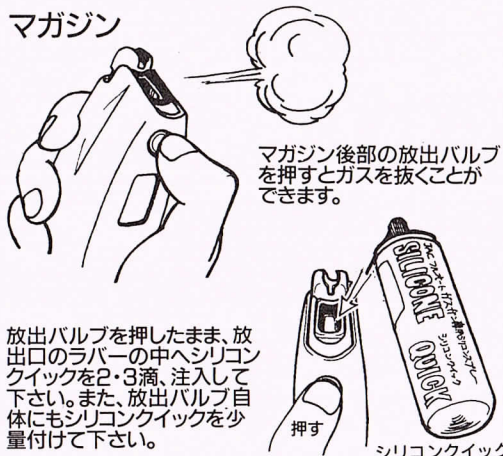

マガジン後部の放出バルブを押すとガスを抜くことができます。

放出バルブを押したまま、放出口のラバーの中へシリコンクイックを2・3滴、注入して下さい。また、放出バルブ自体にもシリコンクイックを少量付けて下さい。



シリコンクイック

### シリンダー

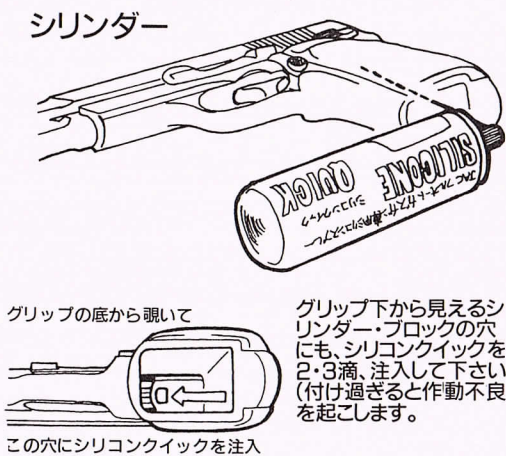

グリップの底から覗いて

グリップ下から見えるシリンダー・ブロックの穴にも、シリコンクイックを2・3滴、注入して下さい(付け過ぎると作動不良を起こします)。

この穴にシリコンクイックを注入

## 本体のメンテナンス

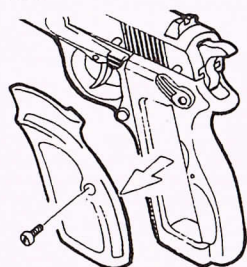

まずマガジンを外し左右のグリップスクリューを取り、グリップを本体から外します。

右側のセーフティRのスクリューを取り、セーフティを外すと、左側のセーフティLを外せます。

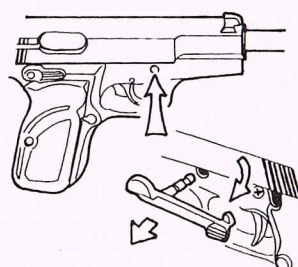
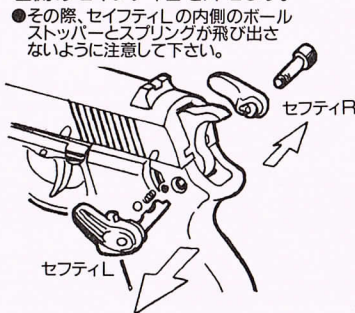

スライドを後方にいっぱいに引き、スライドストップを下方に押し下げながら反対側のピンを押して抜きます。

## ダイレクト・チャージ・マガジンの取扱い

- ガスの入っているマガジンを、直射日光の当たる場所や火気の近くなど、温度の高くなる場所に置かないで下さい。長時間使用しない時は、マガジンからガスを全部抜いておいて下さい。
- ダイレクト・チャージ・マガジンは、マガジンやボンベが低温になっていてもガスチャージできます。絶対に缶を暖めないで下さい。大変危険です。
- マガジンをむやみに分解すると故障の原因になります。また大変危険ですので絶対にしないで下さい。
- 冬期など極端に気温が低い時には、ガス圧が下がり、作動が鈍くなる場合があります。これは故障ではありません。室温などで常温に戻せば調子は回復します。決してマガジンやボンベを暖めないで下さい。

キ リ ト リ 線

## 御愛用者カード

当社 フルオート ガスガン を御買い上げ頂き誠にありがとうございます。なお、お手数ですがこの御愛用者カードに下記事項を御記入の上、JACまでお送り下さい。返送下さらないお客様は **修理・調整が受けられない場合** がありますので、よろしくお願い致します。

### 誓約事項

- JAC フルオート ガスガン を正しく使用する為に、下記の注意事項を確実に守ります。
- \* 銃口を絶対に人や動物に向けたりしない。
  - \* 銃口を絶対に人や動物に向けてたりしない。
  - \* 射撃時以外に弾を込めたり、ボンベを装着したりしない。
  - \* 射撃する方向に人や動物のいないことを確認し、安全に十分注意をはらう。
  - \* 固い物、割れやすい物を標的にしたり、標的の後ろにしたりしない。
  - \* 表示の年齢以下の子供、幼児の手の届く範囲に銃を置いたり、扱わせたりしない。
  - \* 銃や弾丸を加工、改造しない。
  - \* 他人に譲渡する場合にも使用上の注意を説明し、徹底させる。
  - \* フロンガスボンベは、40℃以上の加熱をしたり、使用後火中に投じたりしない。

|                                 |          |
|---------------------------------|----------|
| 御購入商品名                          |          |
| 御購入年月日                          | 平成 年 月 日 |
| 御購入店名                           |          |
| 住所                              |          |
| 氏名                              |          |
| あなたがよく読まれる雑誌は何ですか? O.T. 囲んで下さい。 |          |
| GUN, COMBAT, ARMS その他 ( )       |          |

### シリンダーストップスクリュー



シアーピンとトリガーピンを抜き取り、シリンダーストップスクリューを外して下さい。

フレーム内側のハンマーストラットとハンマースプリングサポートをマガジン挿入側へ持ち上げるとハンマースプリングごと、フレーム部分から外れます。

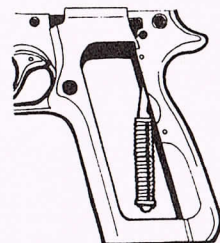

スライドをフレームから後方に5.6mm、ずらすようにしてフレームを下に脱がすように外して下さい。内部のメカはスライド側に付いたままでフレームは分解できます。

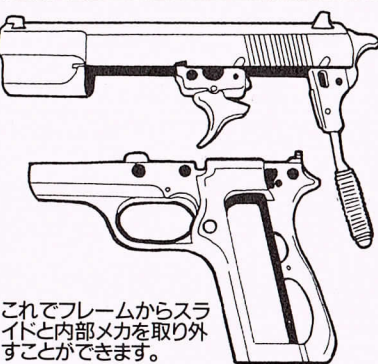

これでフレームからスライドと内部メカを取り出すことができます。

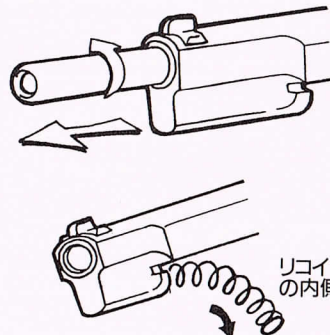

スライドの内部メカを前に押し、スライド先端からバレルを飛び出させた状態で、アウターバレルを銃口の向きから左に強く回して、アウターバレル、インナーバレルを外すことができます。

● バレルを外す際、キスがつかないように布等をアウターバレルに巻き、フライヤー等で回すようにして下さい。

リコイルスプリングはスライドの内側から取り出せます。

## それ以上、分解しないで!!

ご自分では絶対に分解しないで下さい!! 修理の大半は分解が原因です。エアソフトガンは通常の場合、分解の必要はありません。改造などはもつてのほか!! それによる故障や、破損に関するクレームは一切お受けできません。あらかじめ、ご注意ください!!



## 5 初弾の送り込み

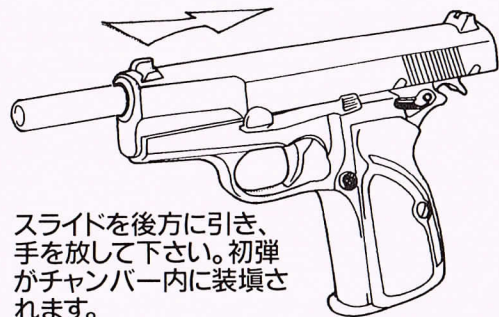

スライドを後方に引き、手を放して下さい。初弾がチャンバー内に装填されます。

●この操作をしない場合、1発目は発射されません。

## 6 安全装置

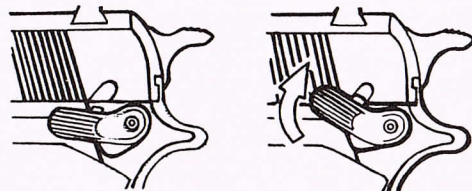

セーフティOFF

セーフティON

サムセーフティを上げると、安全装置が働き、トリガーは引けません。サムセーフティは左右どちらからでも操作できます。

## 7 ファイア

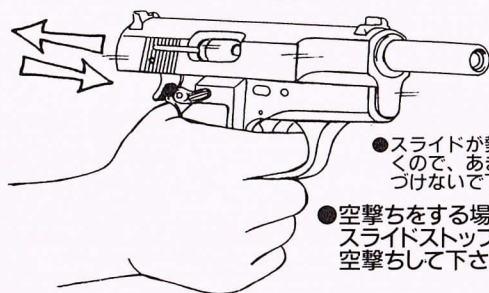

●スライドが勢いよく動くので、あまり顔を近づけないで下さい。

●空撃ちをする場合は、必ずスライドストップを下げて空撃ちして下さい。

セーフティをオフにして、トリガーを引いて下さい。トリガーを引く度に、スライドがブローバックし1発ずつセミオートで射撃できます。



トリガーは一気に引き切り、確実に戻してから再度引くようにして下さい。

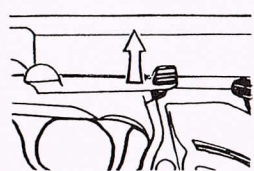

BB弾がなくなるとスライド・ストップが働き、スライドはオープンしたままの状態となり、弾切れになったことを知らせます。スライド・ストップを下げるとスライドが前進し、元の状態に戻ります。



●スライド・オープンの際にBB弾が装填されたマガジンを銃に装填してからスライド・ストップを下げると初弾がチャンバーに送り込まれ、再び発射準備完了となります。

●ガス切れでパワー不足となってくると、スライド・ストップがかからない場合があります。またBB弾の装弾も困難になってきますので、速やかにガスを補充して下さい。

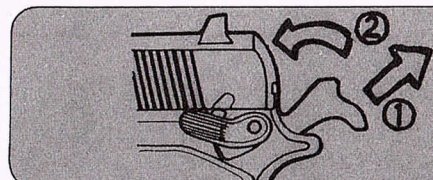

全弾撃ち終り作動させずにハンマーだけを倒す場合は、トリガーを引き、シアーがバルブを叩く寸前でとめ、ハンマーを後方に少し引き、そのまま前に倒して下さい。

# マナー指導書

たった10の約束を守ることによってみんなが楽しくプレイできるんです。1人1人が責任を持って、ルールとマナーを守り、正しく使いましょう。

- ①銃や弾の改造をしない。
- ②弾が入ってなくても、銃口をヒトや動物、こわれやすい物、固い物に向けない。
- ③銃口をのぞかない。
- ④射撃をする時以外に銃に弾をこめたり、ガスをセットしない。
- ⑤むやみに引き金に指をかけない。
- ⑥常にセフティをかけておく。
- ⑦安全な場所できめられたターゲットにのみ銃口を向けて射撃する。
- ⑧銃をむやみに振り回さない。
- ⑨銃をケースに入れずに持ち歩かない。
- ⑩取り扱いを知らない人に使わせない、さわらせない。

忘れないで下さい。自分はオモチャとわかっていても、知らない人から見れば、やっぱり**てっぼう**なのです…

キ リ ト リ 線

郵 便 は が き

150-91

東京都港区豊島私書箱67号

株式会社 ハヤヒマシ一行

切手を貼って  
お出し下さい