

PISTOL CARBINE DEVICE

ピストル・カービンデバイス【取り扱い説明書】

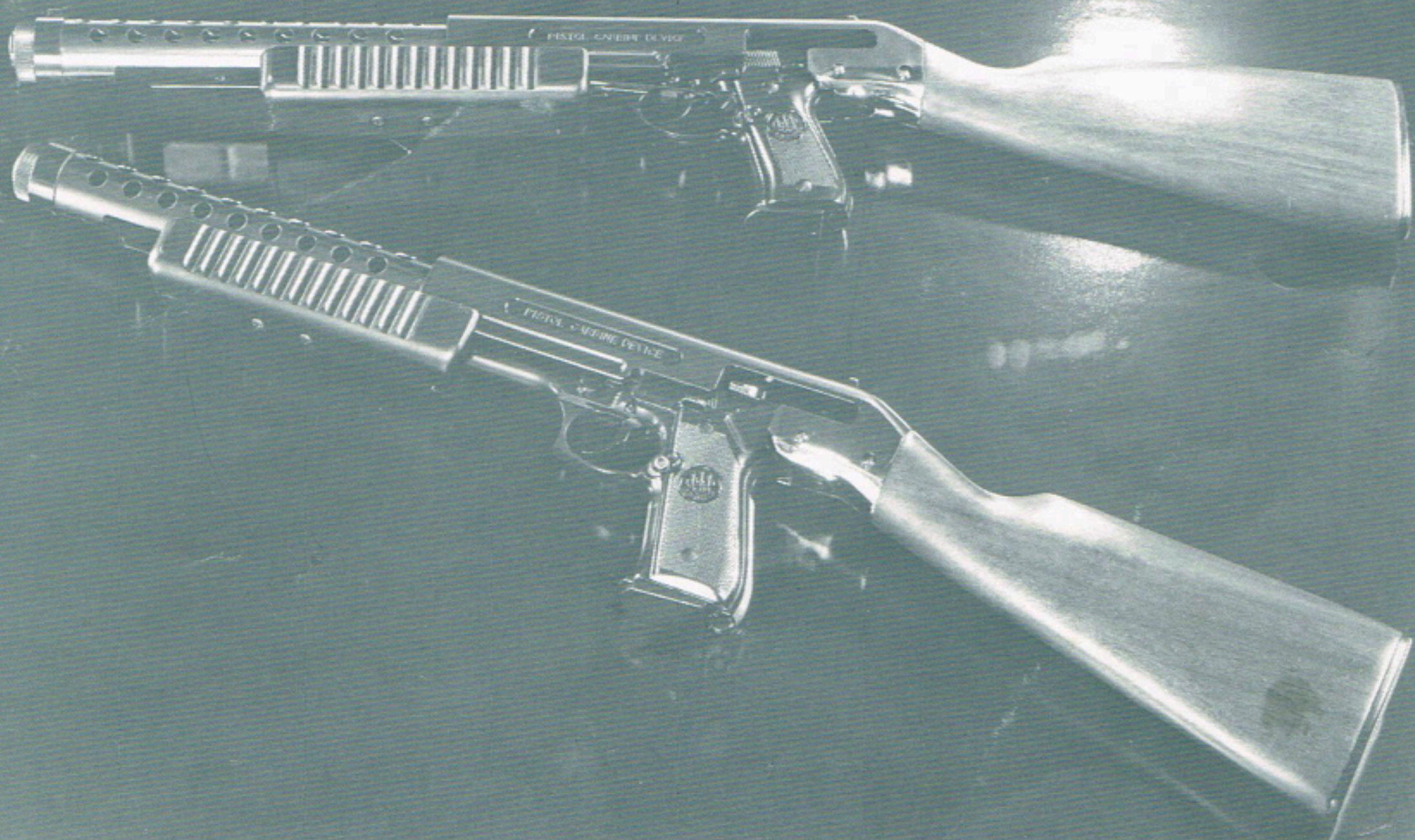

BERETTA M92F用 ガスタイプ・エアータイプ兼用モデル

【対象年齢：18歳以上】

このモデルは銃砲刀剣等取り締まりに関する法律には適用されません。

世界の銃器をより安全に再現する

AIRSOFTGUN



マルシン

〒332埼玉県川口市飯塚3-9-35 ☎0482(53)1511(代)

ベレッタM92F ガスタイプ用 ロングバレルチューブの組込み

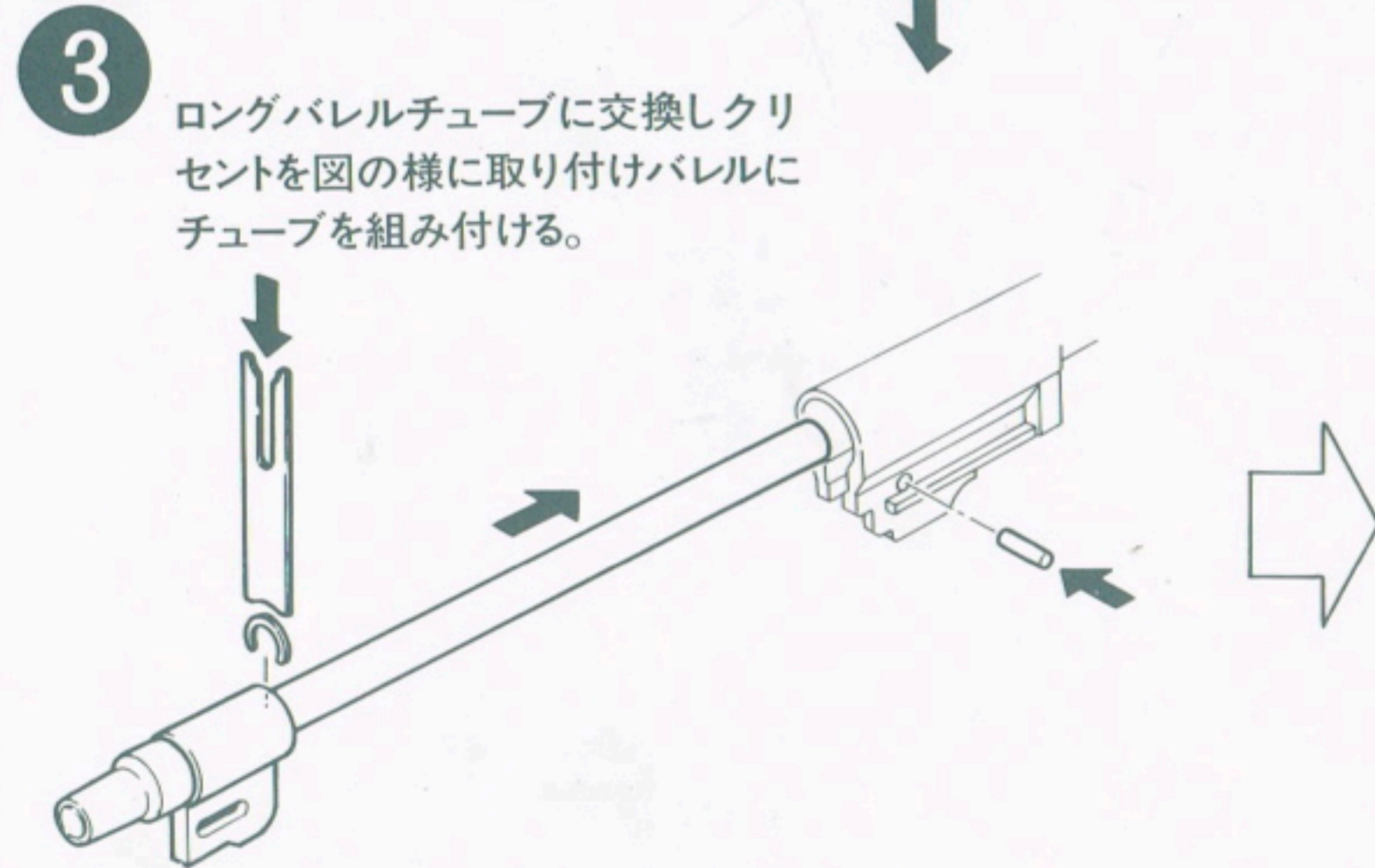
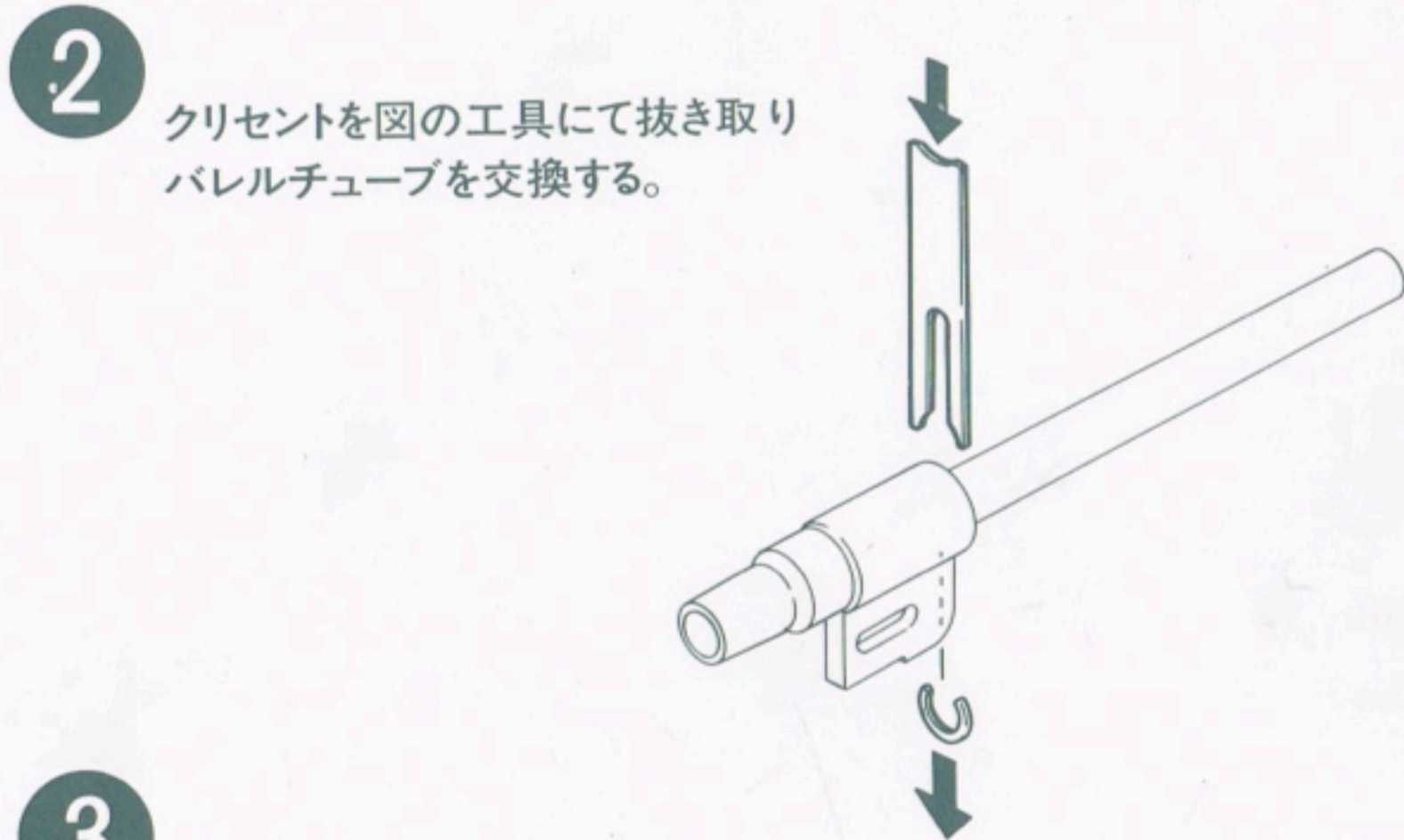
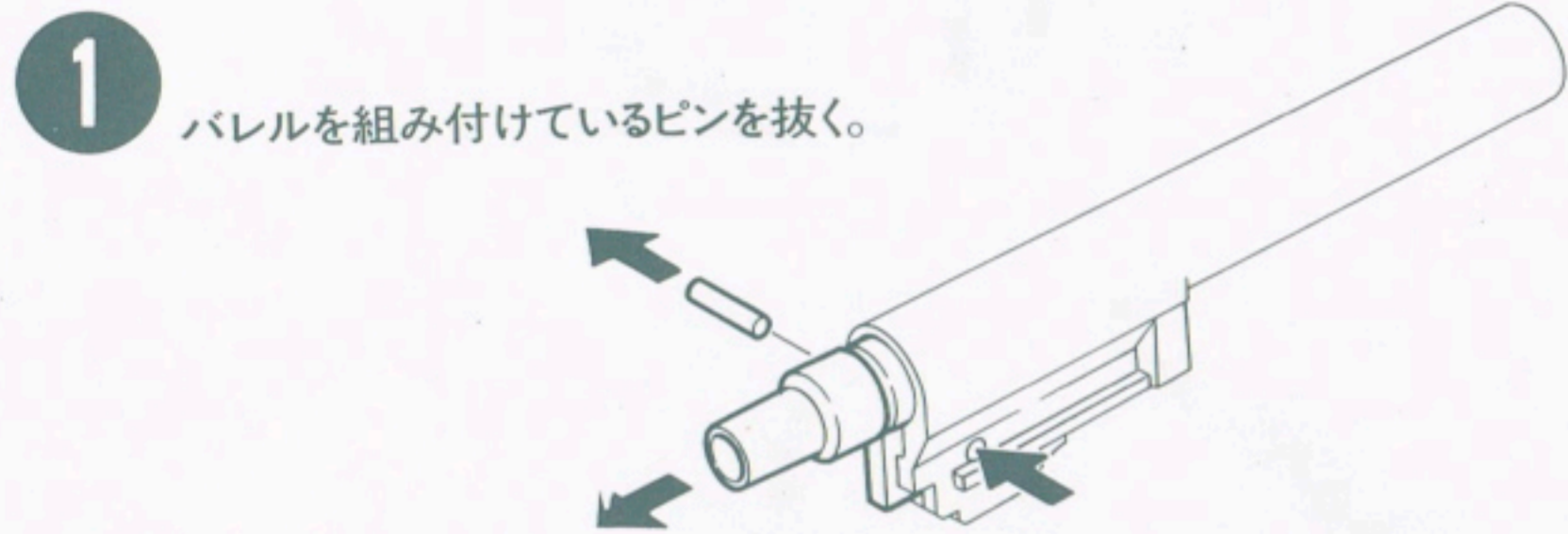

ベレッタM92F エアータイプ用 ロングバレルチューブの組込み

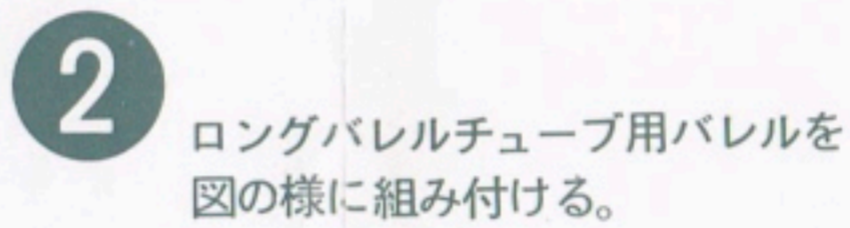
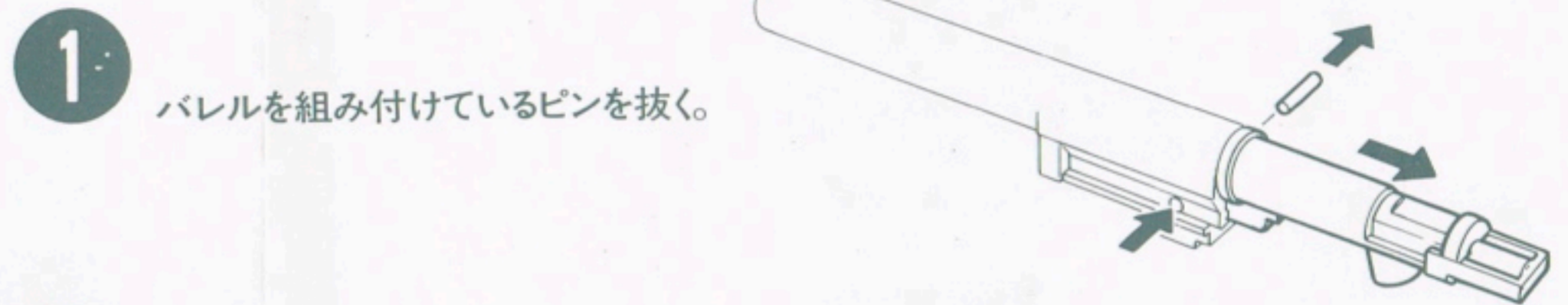

エアータイプを組み込む場合は
下記のパーツをお買い求め下さい。

- エアータイプベレッタM92F
デバイス用バレル
¥800送料¥170
- デバイス用ロングバレルチューブ
¥600送料¥240

右側セフティーを六角レンチにて外し
添附部品のビスを図の様に取付ける。

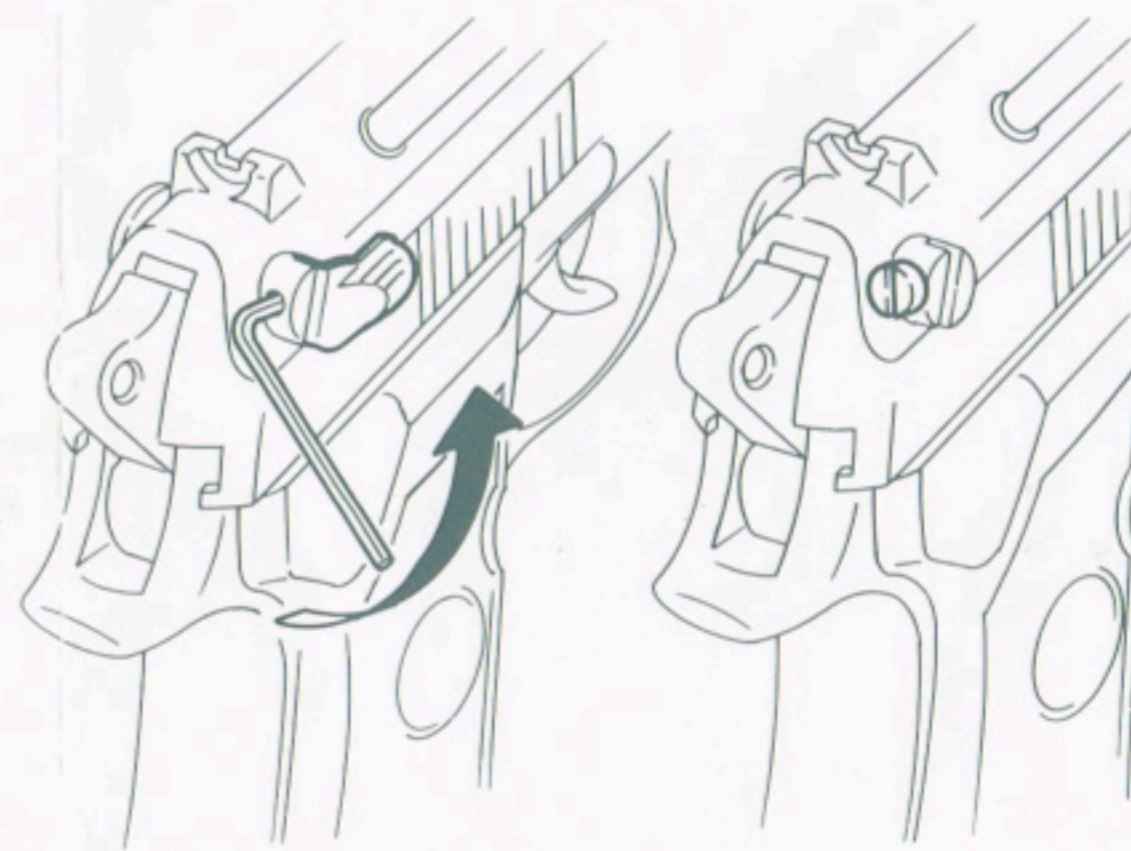

ピストル・カービンデバイスキットの組立て

1

図の様にロングチューブをセットした銃をメインフレームにセットする。

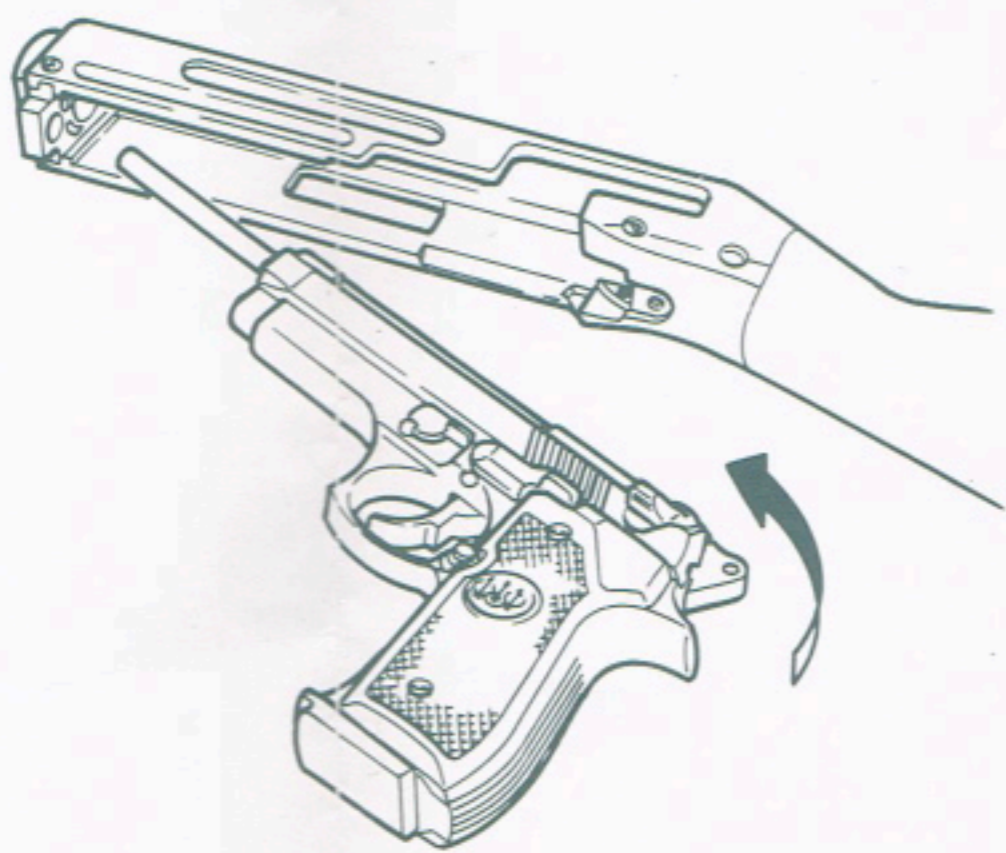

3

ストックホルダーを図の様にセットする。

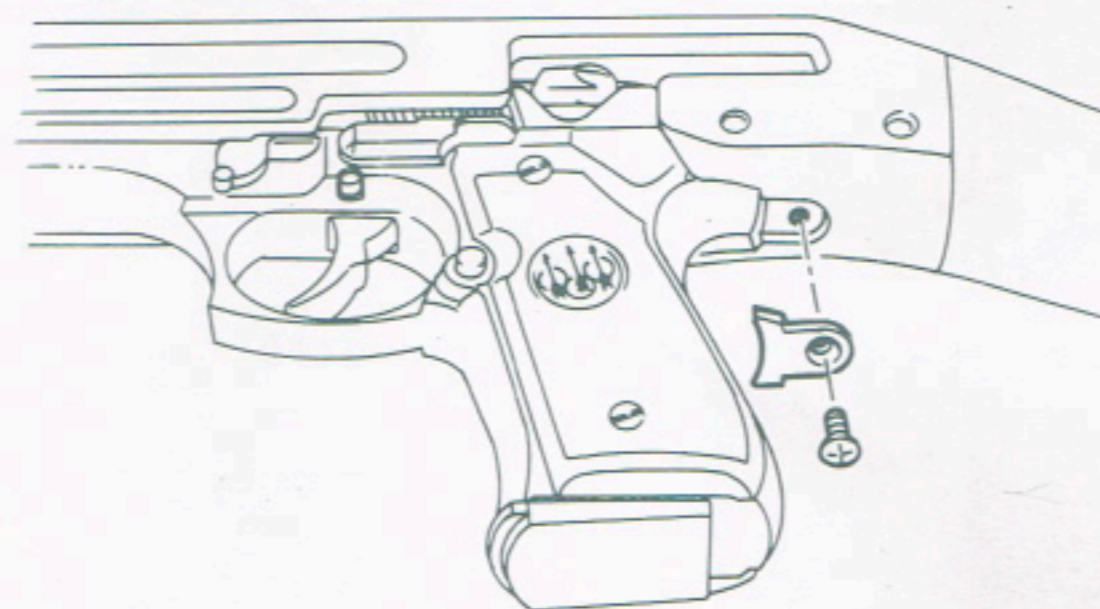

2

バレルカバーをバレルチューブにかぶせ本体に固定する。その際バレルカバーのネジ部の山が荒い方が本体側になります。

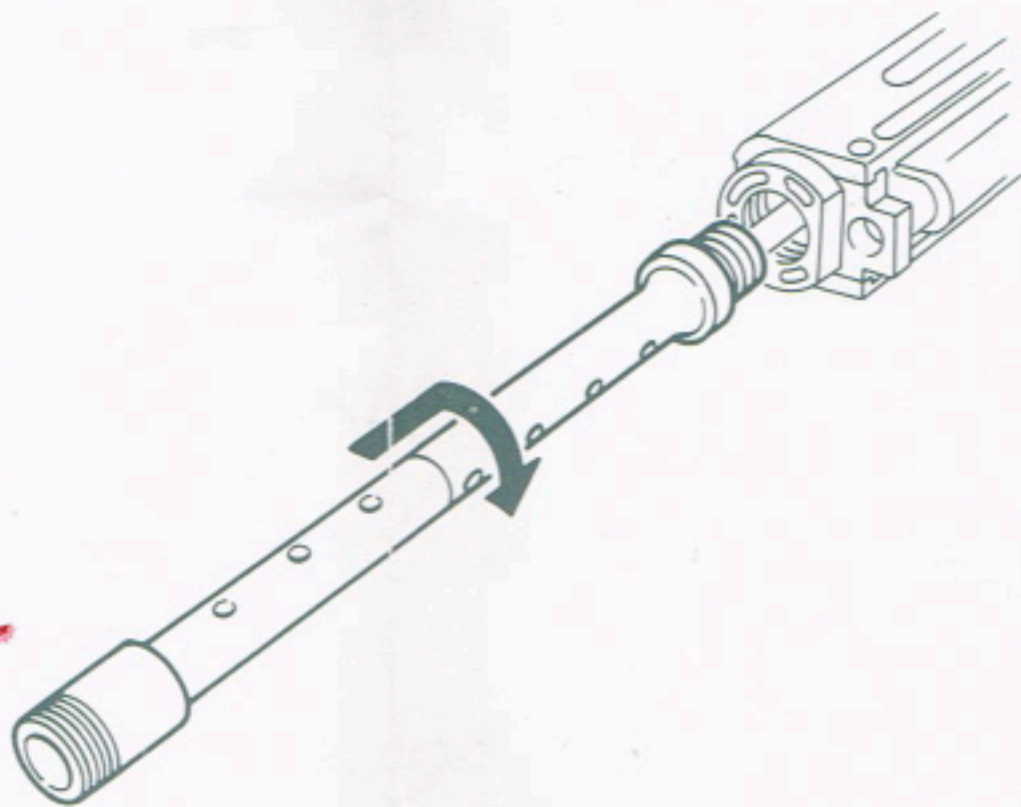

4

ジャケットAssy を本体にセットする。

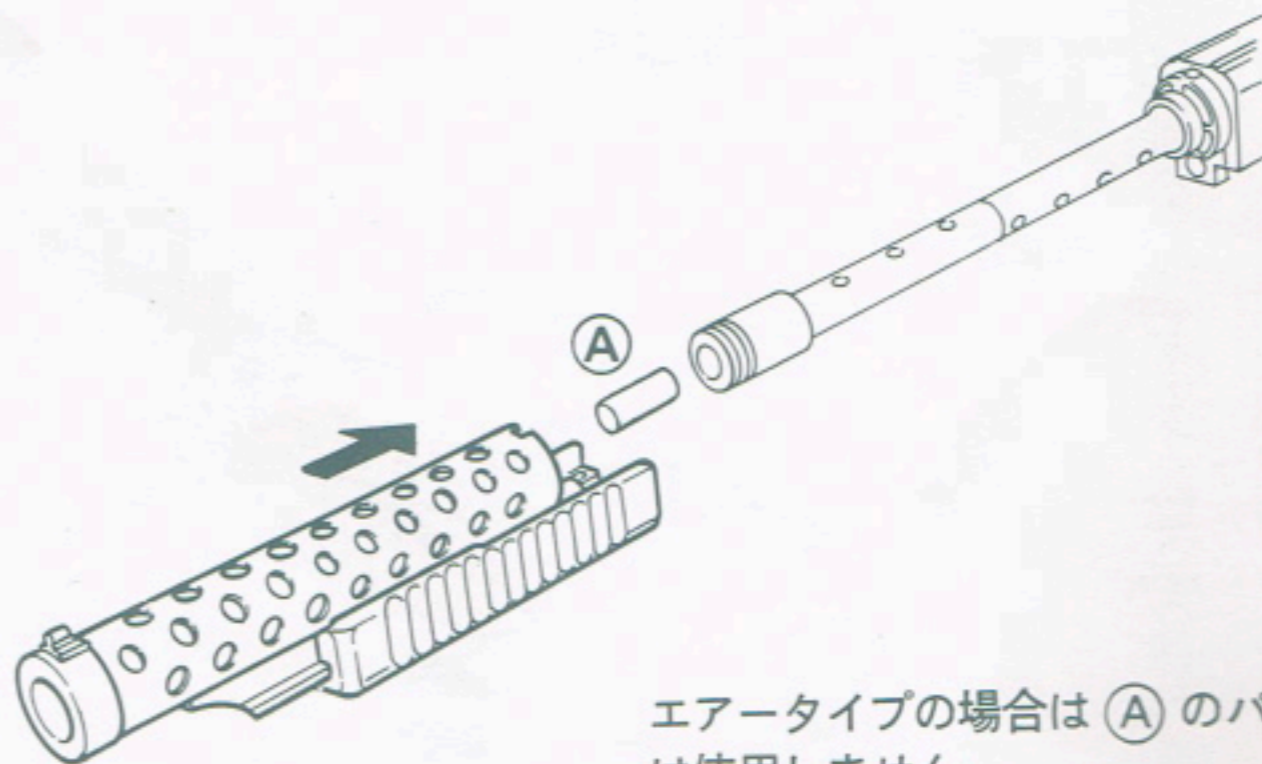

エアータイプの場合は ① のパイプは使用しません。

5

ジャケットを本体にセットします。

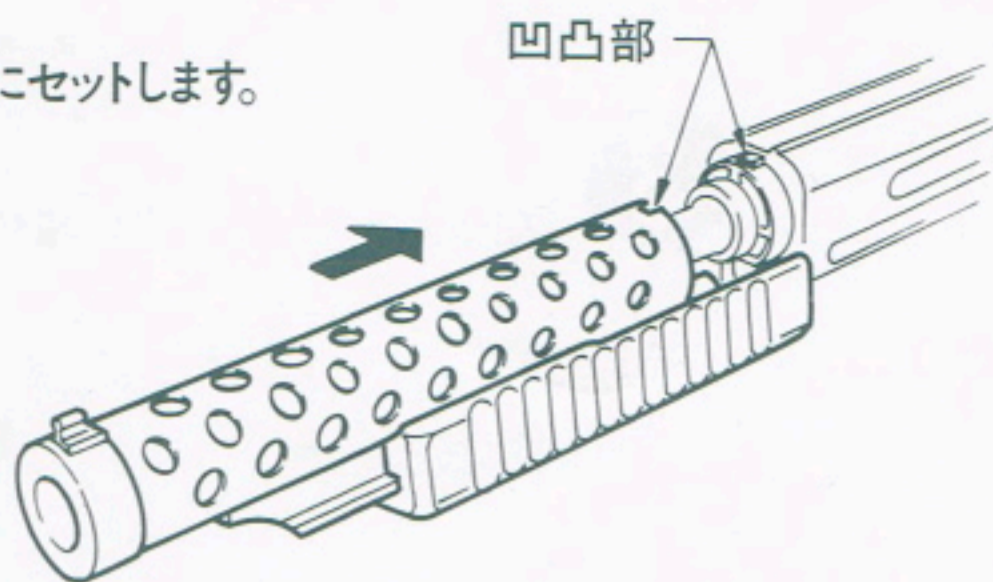

6

バルブキャップをしっかりと締め付ける。

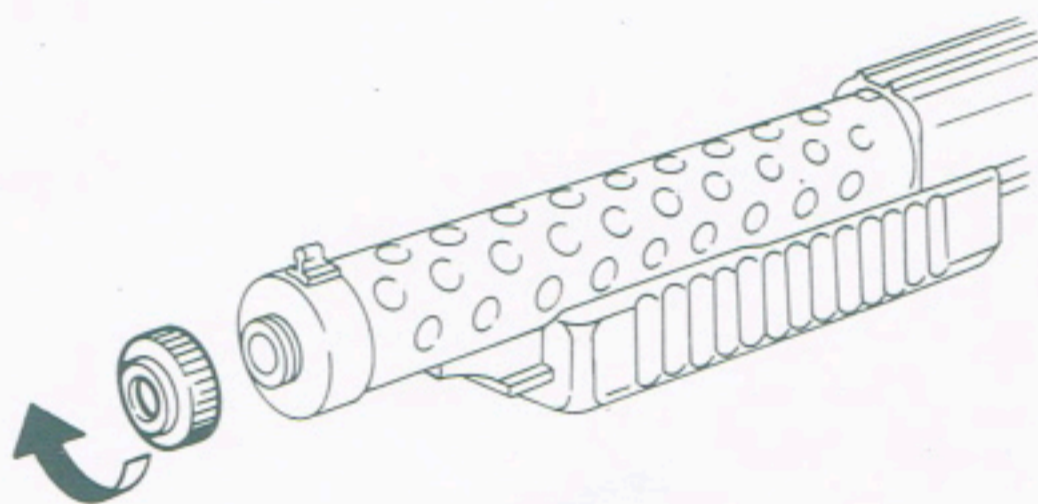

7

エアータイプの場合はフォアグリップを前後に動かすことができポンプ・アクション・タイプとして使えます。

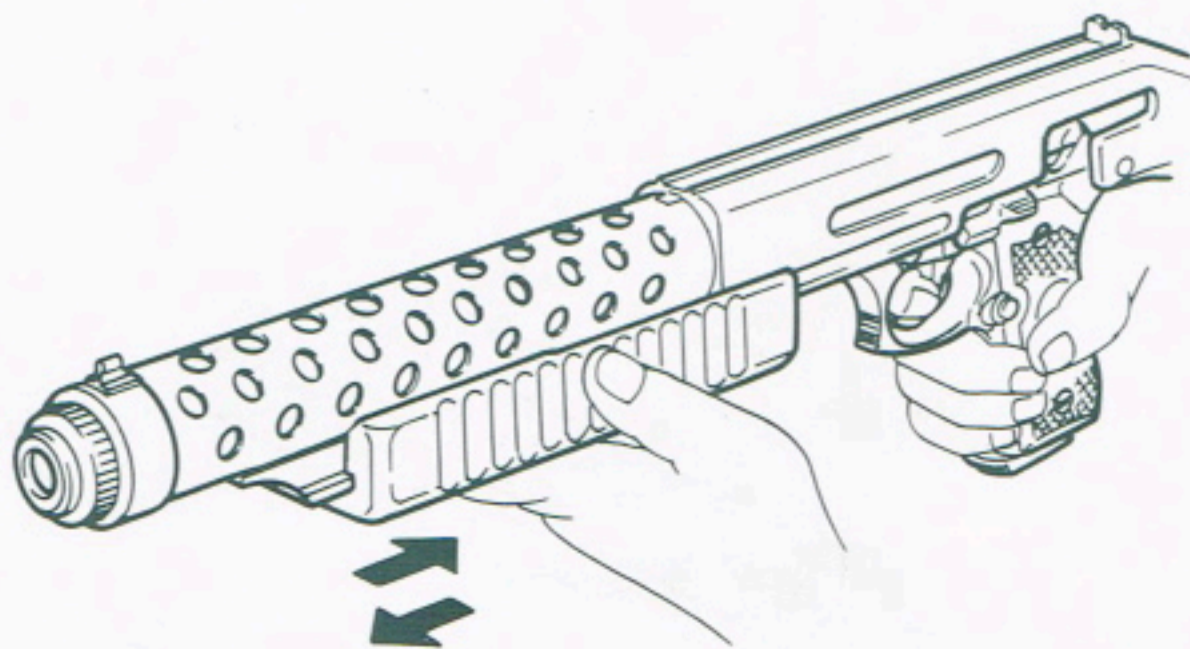

対象年齢18才以上

《ご注意》必ず守って下さい。

- 保管する場合はガスを全部ぬきましよう。
- トリガーを引いたままハンマーを前に押すとガスが全部銃口から出ます。
- 熱を加えたりしてガス圧を上げたりしないで下さい。
- フロンガス以外は使用しないで下さい。
- ガスボンベが空になってすてる場合は、必ず穴をあけてすてて下さい。
- 指定のフロンガスおよびBB弾以外の物を使用しないで下さい。
- 銃口は弾が装填されている、いないにかかわらず絶対に人や動物に向けない。のぞかない。
- 必要時以外は弾をこめない。使用後は必ず弾を抜いておく。
- 発射する方向に人や動物がいないことを確認する。
- 固い物や割れやすい物を標的にしたり、標的のバックにはしない。
- 指定の弾以外は使用しない。
- 銃や弾には絶対に加工をしない。
- 幼児や表示年齢未満の子供の手のとどかない場所に保管し、扱わせない。

マルシンエアソフトガンアクセサリ

- マーキングBB弾 (ブルー・オレンジ) 500 発入・・・各¥1,500 送料 ¥ 240
- マーキングBB弾 (ブルー・オレンジ) 300 発入・・・各¥ 900 送料 ¥ 170
- マーキングBB弾 (ブルー・オレンジ) 100 発入・・・各¥ 350 送料 ¥ 120
- マーキングBB弾専用ターゲット (アクリルプレート)・・・¥ 800 送料 ¥ 350
- SMブルー6mm専用BB弾 (1000 発入)・・・¥1,300 送料 ¥ 240
- STDブルー6mm専用BB弾 (1000 発入)・・・¥1,000 送料 ¥ 240
- ブラック6mm専用BB弾 (1000 発入)・・・¥ 800 送料 ¥ 240
- ガンボンベ (250g入)・・・¥ 650