

MGC

COLT MK IV SERIES '80

★GOVERNMENT CUSTOM★
WILSON LE



**NO.130 MASTER GRADE "ACCU-COMP" SERIES
AIR SOFT GUN FROM MGC**

MODELGUN



CORPORATION

MGCガバメントカスタム"Wilson LE"

●口径：45ACP(6mmBB) ●全長：246mm ●重量：870g ●銃身長：140mm(130mm) ●装弾数：10発 ●発射機構：リキッド・チャージ・システム ●作動方式：HARETシングル・アクション/セミ・オートマチック ●最大射程距離：30m(射角30°) ●有効射程距離：15m

Wilson LEとは、B・イーノスやR・リーサムら、トップクラスのシューターが愛用するコンペティション用のGMカスタムです。MGCでは、このWilson LEを、新方式のハレット・シングル・アクション/セミオート機構によりBB弾を発射する、エアー・ソフト・ガンとしてモデルアップしました。

このGUNによって初めて本格的なエアー・ソフト・ガンによるシューティング・マッチが可能になりました。ルール、マナーを守って、安全なゲームをお楽しみ下さい。

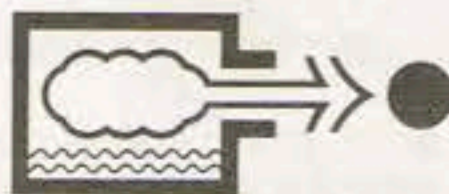

Liquid Charge System

対象年齢18歳以上

操作

1



マガジン・キャッチ・ボタンを押しマガジンを抜く。

2



フロンガスのポンペを上、マガジンを下にして、注入バルブ(マガジン底部の穴)にポンペのノズルを差し込み、ポンペを軽く押し下げて下さい。フロンガスが液体のまま注入されます。

3



注入バルブの周りからフロンガスが吹き出したら充填完了です。ポンペを下にすると液体ガスは注入できません。必ず図のようにして下さい。

4

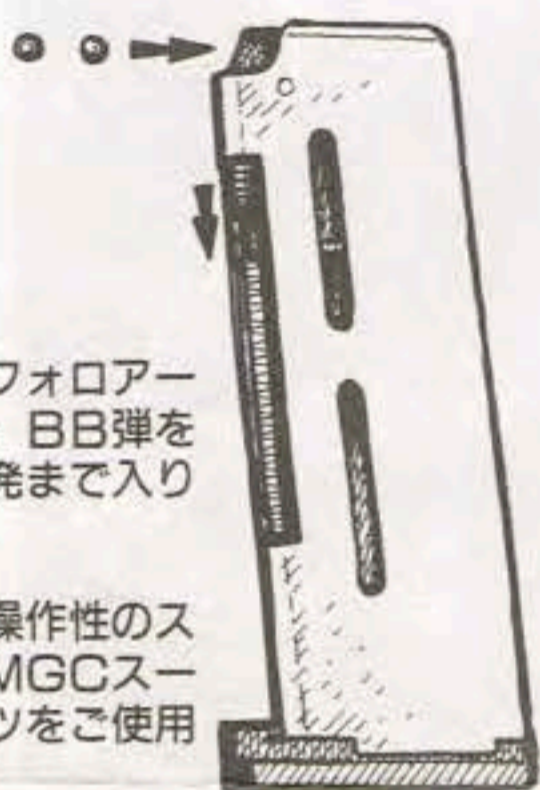

マガジン・フォロアーを押し下げ、BB弾を入れる。10発まで入ります。

★BB弾は操作性のスムーズな、MGCスーパーグレッツをご使用下さい。

5

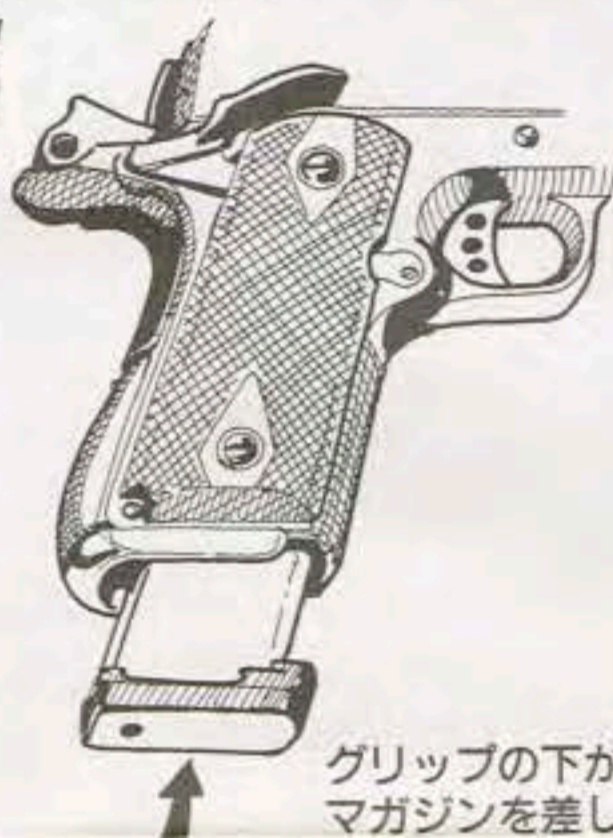

グリップの下からマガジンを差し込む。

6



後はトリガーを引くだけで発射できます。

7

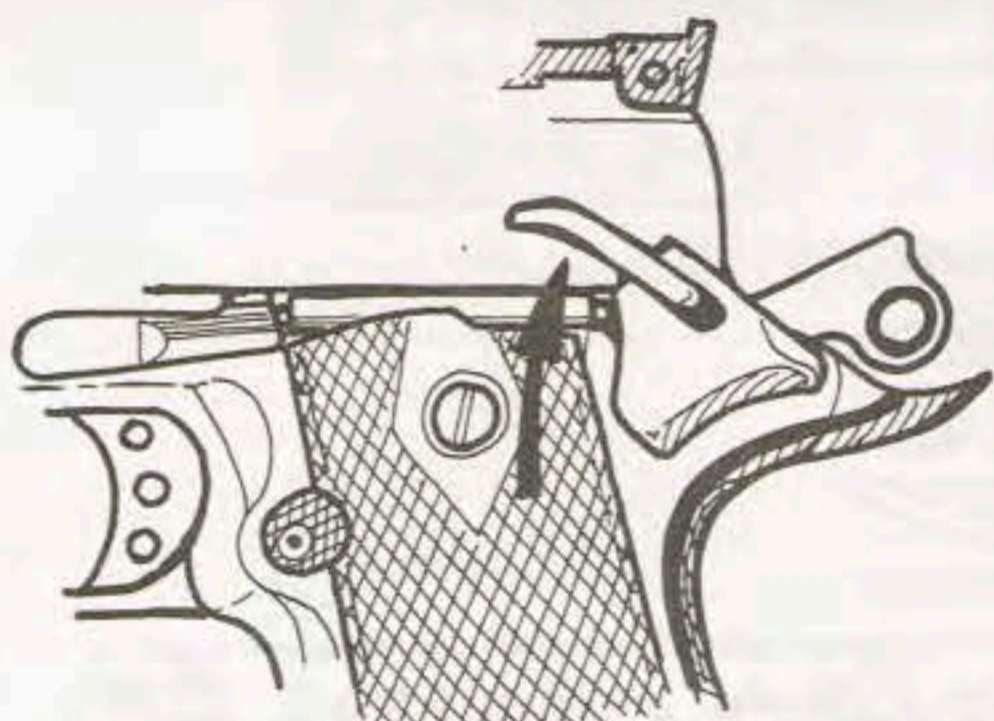

サム・セフティーを上げると、安全装置が働き、トリガーは引けません。セフティーは左右どちらからでも操作できます。

8

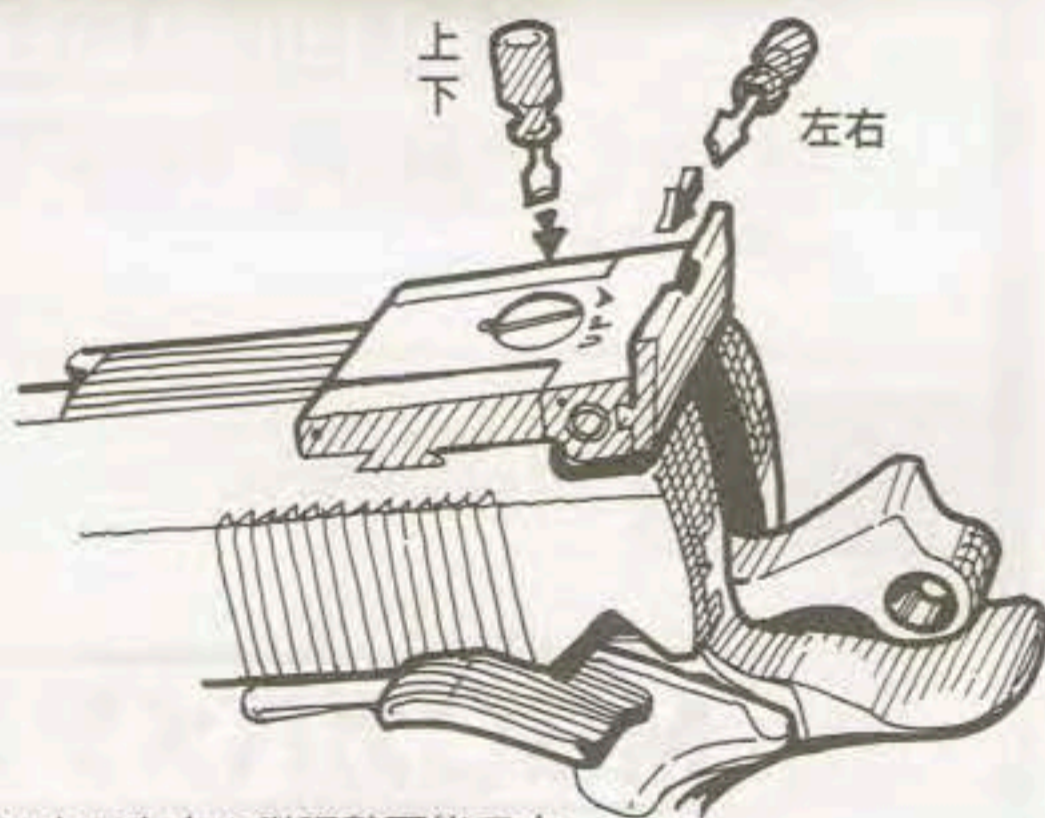

サイトは上下左右に微調整可能です。

★射撃の前には是非知っておいて下さい★

- マガジンにフロンガスをフルチャージすると、いっぱいになった液化ガスでマガジン内の気化室が狭くなる為、最初の数発分はパワーが落ちます。(15~20発空撃ちすると適量のガス圧が得られます)
- 液化ガスをマガジンに入れ過ぎると、放出バルブが下がらず、気化ガスが出ない事があります。これは故障ではありません。その様な時は、2、3図とは逆に、ポンペを下、マガジンを上にし、ポンペのノズルにマガジンの注入口を押しつけて、入り過ぎた液化ガスを少しポンペに戻して下さい。(ポンペが温まっていると、あまり入らない事があります。又、全部のガスを戻す事はできません)空撃ちできる場合には空撃ちし、適量のガス圧にしても差しつかえありません。
- リキッド・チャージ・システムのマガジンは、ガスを注入した直後、マガジン内が非常に冷却されます。その為、ガス室の内圧が下がり、エアー・ノズルの穴より微量のガスが漏れる事がありますが、常温になると正常に発射できます。このガス漏れは、非常に微量ですので、使用上全く問題はありません。
- 発射時にガスを放出する際、マガジンの油分が飛ばされてしまうので、常にオイルを補充し、ベストの状態でご使用下さい。(右記メンテナンス参照)

★必ず守って下さい★

- ガスが入っているマガジンを、直射日光の当る所や火気の近くなど、温度の高くなる場所に置かないで下さい。(長時間使用しない時は、マガジンからガスを全部抜いて空にしておいて下さい)
- 注入するガスは、MGC純正の“MGCパワーポンペ”と表示されたものをご使用下さい。他の種類のガスをご使用になると、故障の原因となるばかりでなく危険です。絶対に使用しないで下さい。
- リキッド・チャージ・システムは、マガジンやポンペが低温になっていてもガスチャージできます。絶対に缶を温めたりしないで下さい。
- マガジンをむやみに分解すると故障の原因となります。また危険ですので絶対に行わないで下さい。

分解 (これ以上の分解は必要ありません)

1

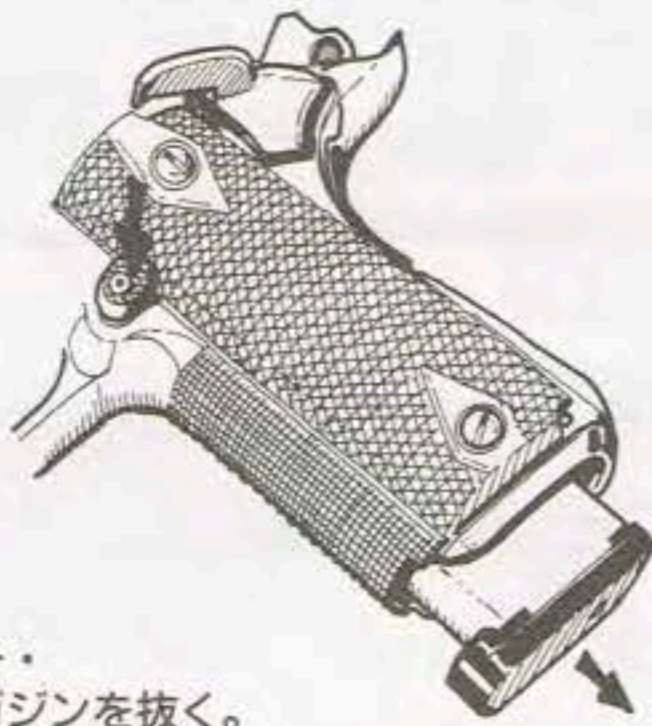

マガジン・キャッチ・ボタンを押し、マガジンを抜く。

2

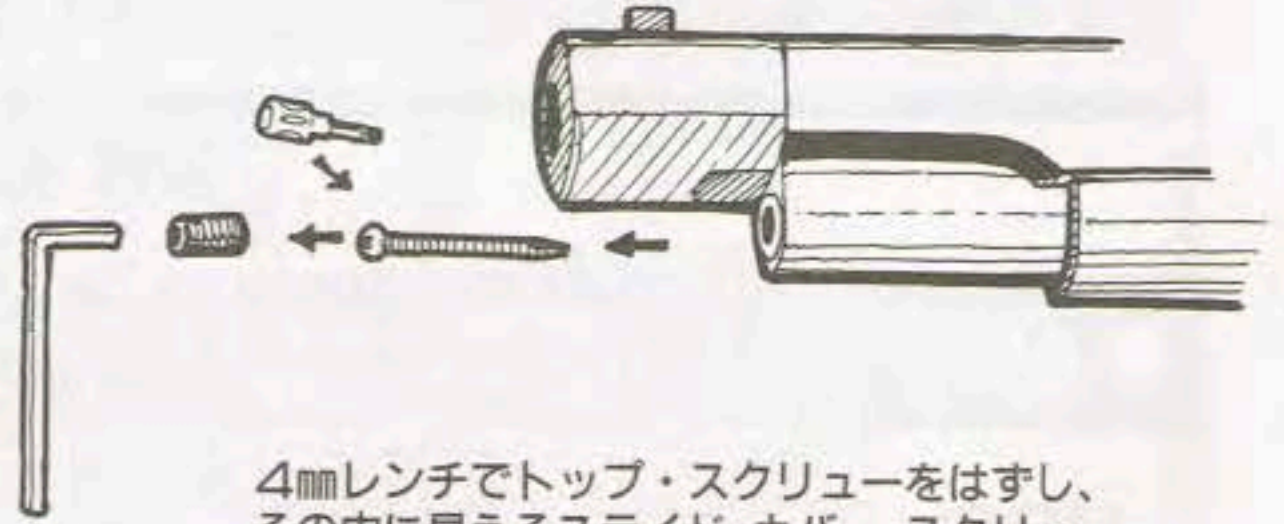

4mmレンチでトップ・スクリューをはずし、その中に見えるスライド・カバー・スクリューを、プラス・ドライバーではずす。

3



セフティー・バー
しめる
グリップ・スクリューを一杯に締めて、グリップ内側のスプリングをロックし、スライドをはずしても、セフティー・バーが飛び出さないようにしておく。

4



スライドを前にずらし、上に引き上げる。

5

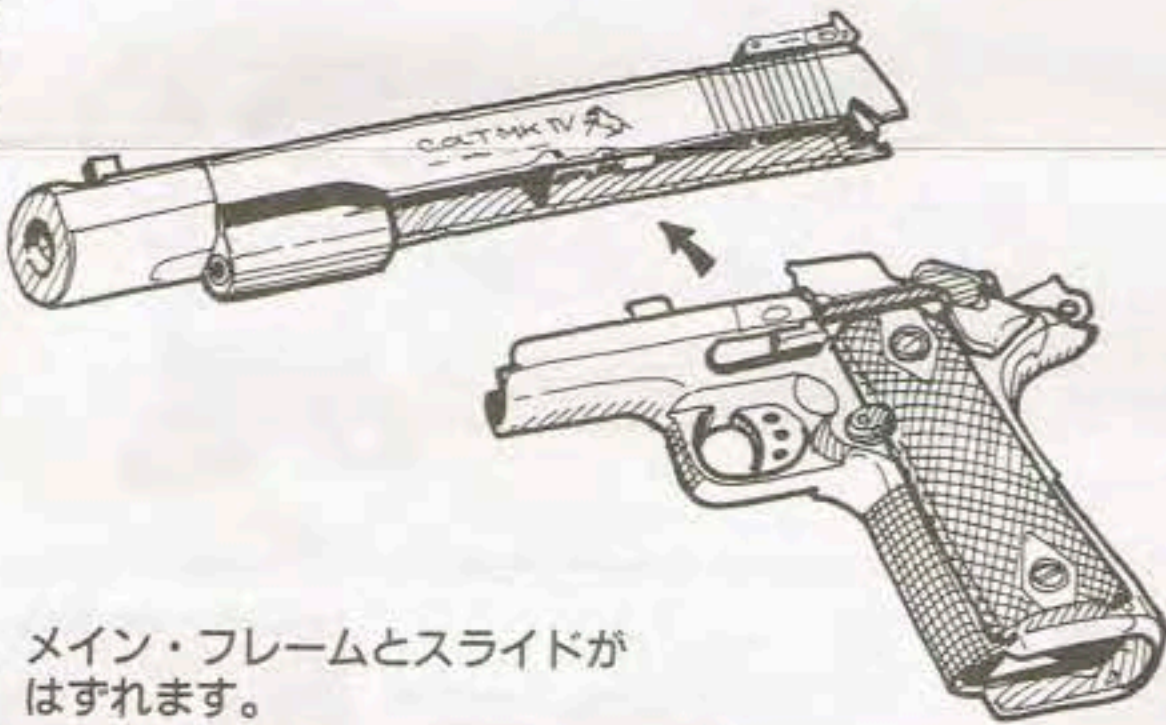

メイン・フレームとスライドがはずれます。

6



インナー・バレルを抜き取る。

エア・ソフト・ガンは、通常、分解の必要はありません。弾づまり等、万一の時以外は分解しないで下さい。

組立

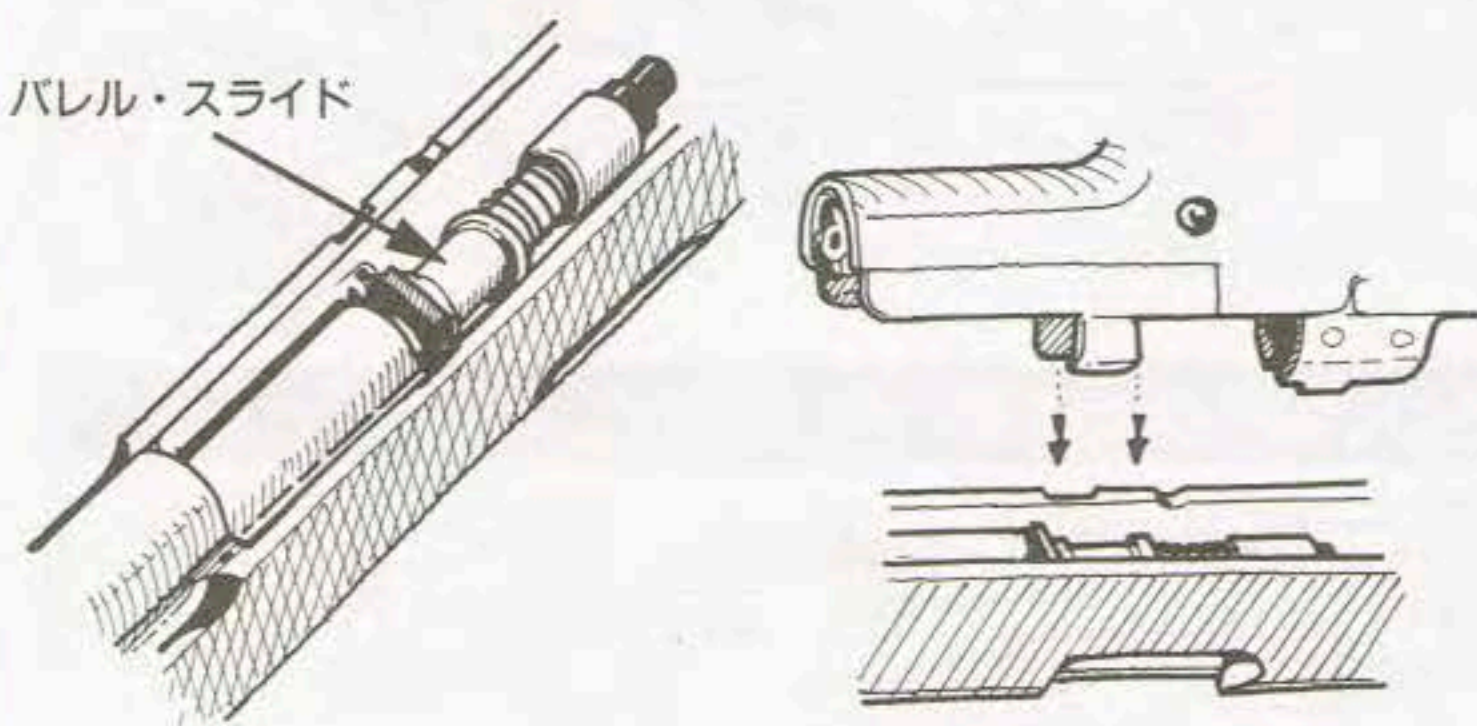

組み立ては分解の逆です。メイン・フレームとスライドをはめる時は、バレル・スライドの溝に、トリガーの爪を合せて下さい。分解-3で締めたグリップ・スクリューは1回転ほどゆるめて下さい。セフティーは元のようにスムーズに動くようになります。

マガジンのメンテナンス



バルブリフターを押し下げ、エア・ノズルの穴からオイルを注入して下さい。

オイルはMGCテフリックがベストです。また、5回に1回位の割合でシリコン入りのパワーポンペ50を使うと、自然にマガジン内がメンテナンスされます。

放出バルブ、バルブリフターにもオイルをつけて下さい。

MGCウイルソンLE NO.130 MASTER GRADE "ACCU-COMP" SERIES パーツリスト

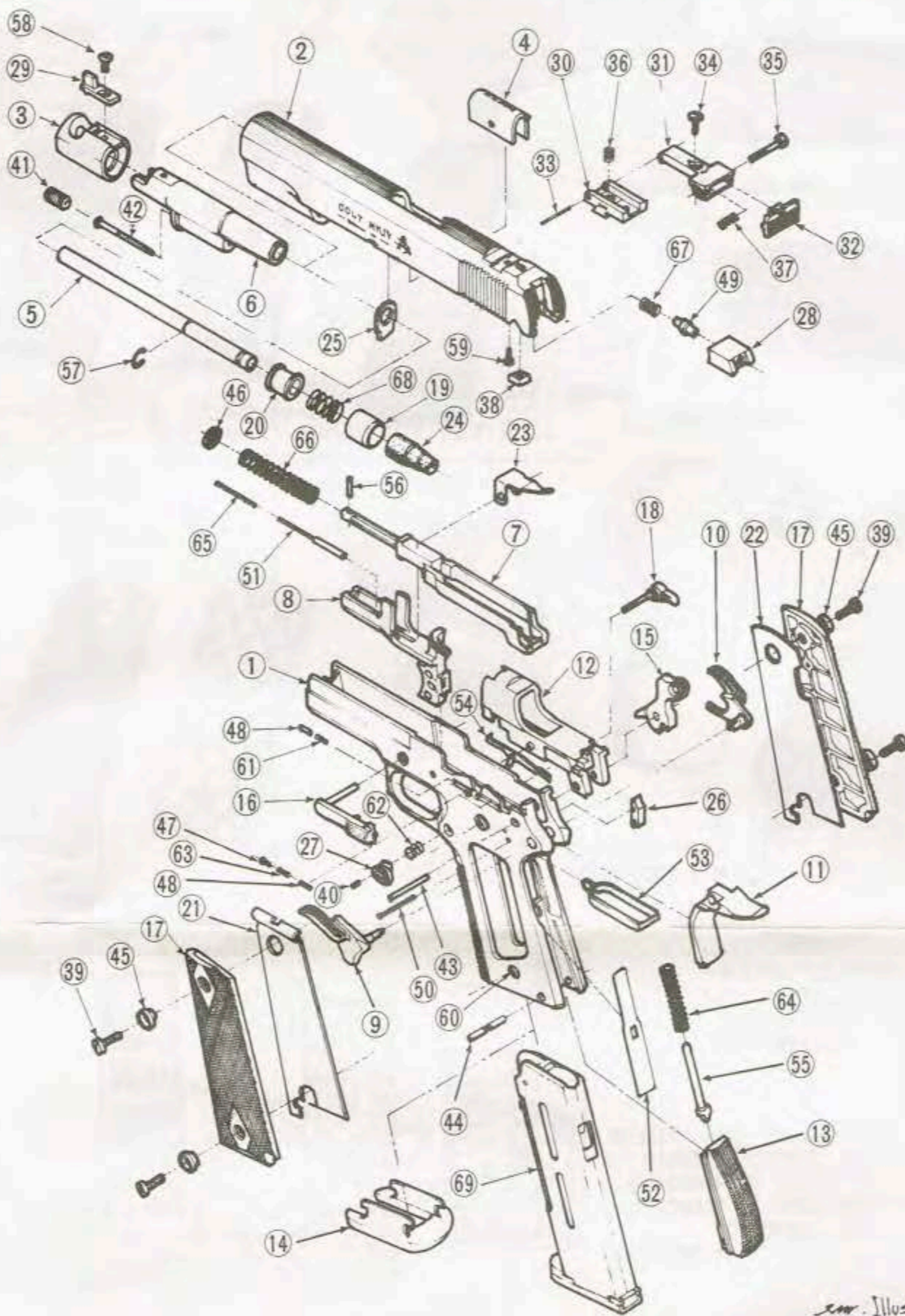

Illustrated by T. Kobayashi

LEGEND

1. メインフレーム.....	¥3,000	31. リヤースイトベース.....	¥ 600	61. スライドストッパースプリング.....	¥ 30
2. スライドカバー.....	¥2,800	32. リヤースイトリーフ.....	¥ 300	62. マガジンキャッチスプリング.....	¥ 30
3. LEコンペンサター.....	¥ 800	33. リヤースイトピン.....	¥ 30	63. セフティープランジャースプリング.....	¥ 30
4. チャンバーカバー.....	¥ 400	34. リヤースイトエレベーションスクリュー.....	¥ 80	64. ハウジングピンスプリング.....	¥ 100
5. インナーバレル.....	¥ 600	35. リヤースイトウィンテージスクリュー.....	¥ 80	65. トリガースプリング.....	¥ 50
6. LEバレルウエイト.....	¥1,000	36. リヤースイトエレベーションスプリング.....	¥ 30	66. メインスプリング.....	¥ 100
7. ハンマースプリングストラット.....	¥ 700	37. リヤースイトウィンテージスプリング.....	¥ 30	67. リバウンドスプリング.....	¥ 30
8. トリガー.....	¥ 700	38. リヤースイトエレベーションナット.....	¥ 20	68. バレルスライドスプリング.....	¥ 50
9. ワイドアンビセフティー(L).....	¥ 800	39. グリップスクリュー×4 1ヶ.....	¥ 50	69. マガジンセット.....	¥2,500
10. ワイドアンビセフティー(R).....	¥ 800	40. マガジンキャッチロックスクリュー.....	¥ 30	70. マガジンケース.....	¥ 800
11. ビーバーテールグリップセフティー.....	¥1,000	41. トップスクリュー.....	¥ 50	71. マガジンインナーケース.....	¥1,500
12. ハンマーハウジング.....	¥ 500	42. スライドカバーズクリュー.....	¥ 30	72. マガジンインナーベース.....	¥ 300
13. チェッカーグリップハウジング.....	¥ 600	43. ハンマーピン.....	¥ 30	73. マガジンベース.....	¥ 200
14. マガジンウエル.....	¥ 800	44. ハウジングピン.....	¥ 60	74. マガジンフォロアー.....	¥ 100
15. リングハンマー.....	¥ 500	45. グリップスクリューカラー×4 1ヶ.....	¥ 100	75. マガジンノズルピース.....	¥ 100
16. スライドストッパー.....	¥ 500	46. ハンマースプリングカラー.....	¥ 50	76. ノズルピースピン.....	¥ 30
17. プラッグリップ(L, R).....	¥ 800	47. セフティースプリングガイド.....	¥ 50	77. セット 注入バルブ.....	¥ 300
18. マガジンキャッチ.....	¥ 200	48. セフティープランジャー×2 1ヶ.....	¥ 30	78. 放出バルブ.....	¥ 100
19. チャンバーカラー.....	¥ 100	49. リバウンドピン.....	¥ 100	79. 放出バルブゴムワッシャー.....	¥ 50
20. バレルスライド.....	¥ 100	50. シアープピン.....	¥ 50	80. // オリング.....	¥ 10
21. グリッププレート(L).....	¥ 300	51. トリガースプリングガイド.....	¥ 100	81. // ストップリングE2.3.....	¥ 30
22. グリッププレート(R).....	¥ 300	52. シアースプリング.....	¥ 100	82. // 平ワッシャー.....	¥ 10
23. ピュレットストッパー.....	¥ 200	53. トリガーバー.....	¥ 250	83. // スプリング.....	¥ 50
24. ラバーチャンパー.....	¥ 200	54. セフティーレバー.....	¥ 100	84. マガジンフォロアーースプリング.....	¥ 200
25. バレルガイド.....	¥ 50	55. ハウジングピンストッパ.....	¥ 150	85. バルブリフター.....	¥ 200
26. シアー.....	¥ 100	56. メインスプリングストップピン.....	¥ 30		
27. マガジンキャッチボタン.....	¥ 300	57. インナーバレルリング.....	¥ 50		
28. リバウンドピンハウジング.....	¥ 350	58. フロントサイトスクリュー.....	¥ 30		
29. LEフロントサイト.....	¥ 100	59. リヤースイトスクリュー.....	¥ 10		
30. リヤースイトマウント.....	¥ 800	60. グリップナット×4 1ヶ.....	¥ 25		

●送料について

お問い合わせは直接通信販売部へどうぞ。

仕様は、改良のため、予告なく変更することがあります。ご了承下さい。

オプション

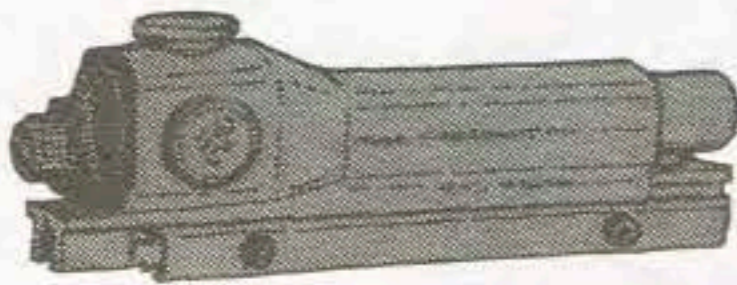

#363 エースポイントESタイプ…¥4,800 (〒350)

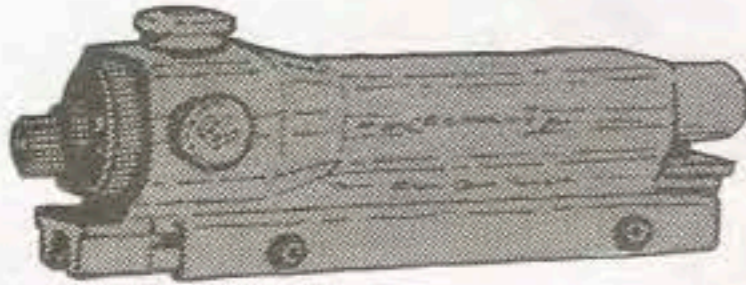

#387 エースポイントES
ヘビーデューティータイプ…¥6,000 (〒350)



#368
GM5 ES
マウントベース
¥1,000 (〒350)

木製グリップ(GM5共用) (〒各240)

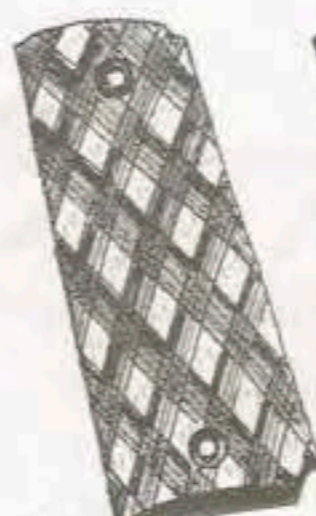

#947
ハレットタイプ・
スキップチェッカー
¥4,300



#948
ハレットタイプ・
オールチェッカー
(メダルオンなし)
¥3,800

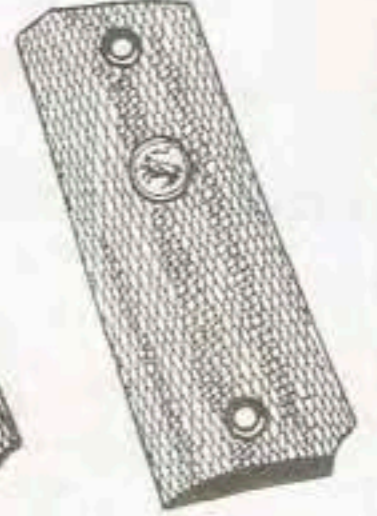

#949
ハレットタイプ・
オールチェッカー
(メダルオン付)
¥4,300

● #950 ハレットタイプ・ダイヤモンドチェッカー
(メダルオン/プッシング付)…¥4,500

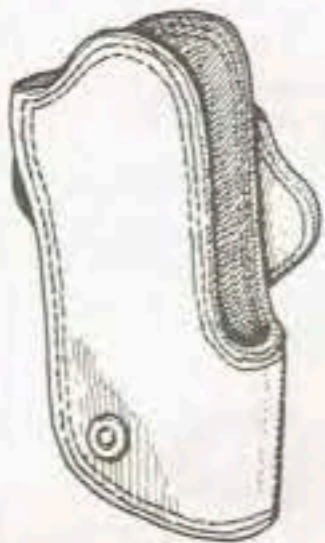

#839 SPEED
スピードマスター・
ピンガンヒップ
(メタルライニング・
クロスドロー)
¥13,000 (〒700)

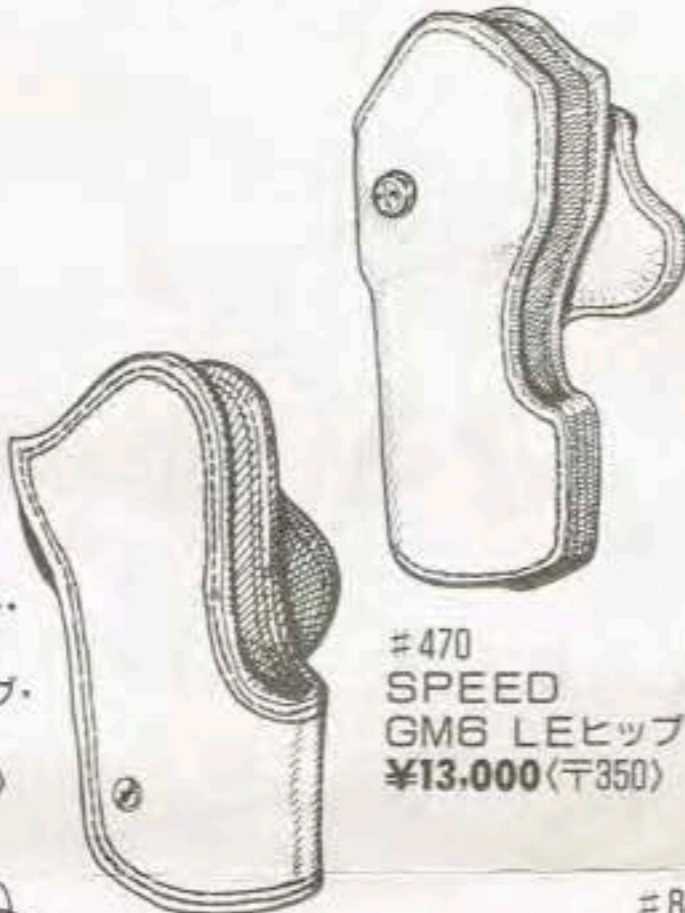

#470
SPEED
GM6 LEヒップ
¥13,000 (〒350)

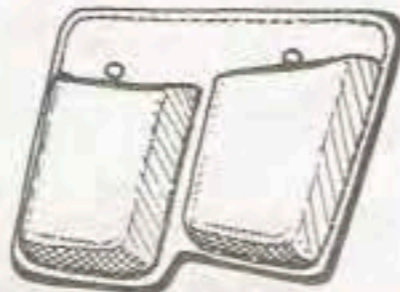

#848 SPEED
テフロック・
マガジンパウチ
右腰用
¥4,500 (〒240)

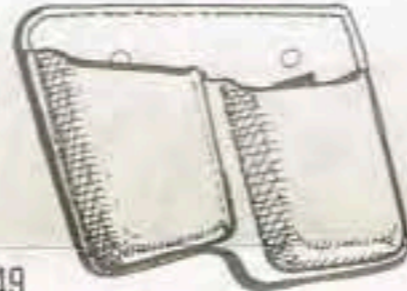

#849
左腰用
¥4,500 (〒240)

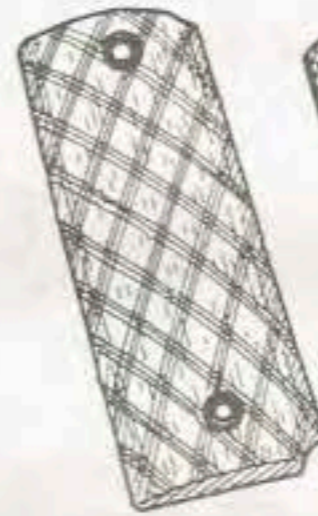

#903
GM5
スキップチェッカー
¥2,500



#904
GM5
ダイヤモンド
チェッカー
¥2,500

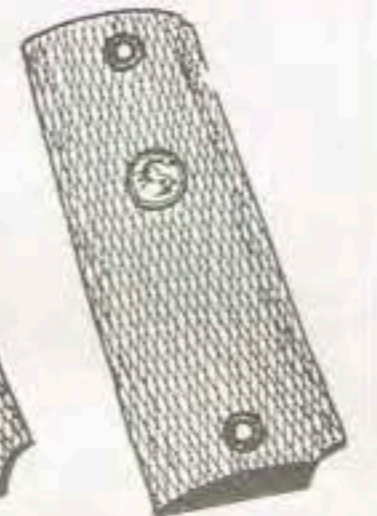

#905
GM5
オールチェッカー
¥1,800



#831 SPEED
GMベルトスライド
ヒップ
¥2,800 (〒240)

#843 スピードマスター
ピンガンヒップ
(クロスドロー)
¥5,800 (〒350)

ニュー・スーパーグレッツBB弾
#596 100発入り…¥200 (〒170)
#597 300発入り…¥450 (〒240)
#598 500発入り…¥600 (〒240)
#599 1,000発入り…¥1,000 (〒350)



#550
MGCテフリック
(テフロン®配合潤滑スプレー)
¥700 (〒240)



#574 パワーボンベ50
(シリコーン・ミキシング)
(フロンガス50g入り)
¥500 (〒240)



#570 パワーボンベ280
(フロンガス280g入り)
¥700 (〒350)



#573 パワーボンベ400
(フロンガス400g入り)
¥900 (〒350)

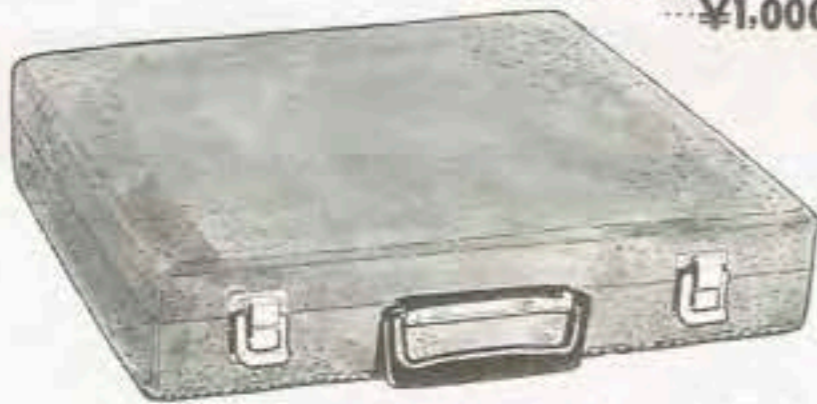

#667 アタッシュ・ガンケース(小)
¥6,000 (〒800)



#582 マッチタイプ
(10枚セット1組)
¥300 (〒170)



#583 プラクティスタイプ
(10枚セット1組)
¥300 (〒170)

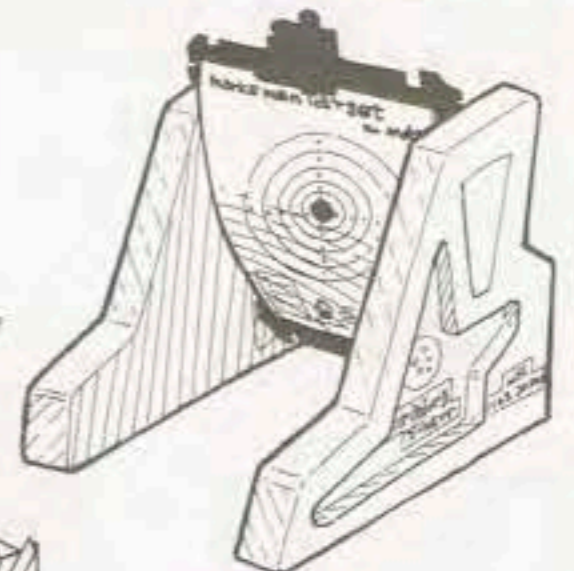

#578 マーキング・ティッカー
(ターゲット)
¥1,500 (〒350)

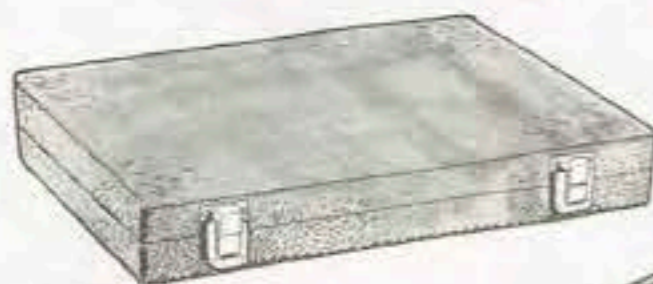

#666 ガンケース(大)
¥4,000 (〒700)



#663 MGCソフト・ガンケース
¥2,500 (〒350)

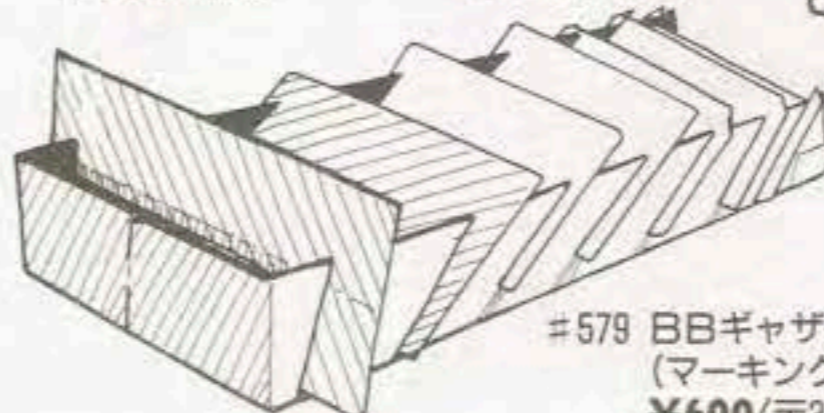

#579 BBギャザー
(マーキング・ティッカー用BB弾回収器)
¥600 (〒350)

MGC★ウイルソンLE NO.130 MASTER GRADE "ACCU-COMP" SERIES

対象年齢18歳以上

●必ず読んで下さい(マナー指導書)

MGC ウイルソンLEは18歳以上の方を対象に開発された、スポーツ・シューティング・ピストルです。

誤った使い方や、改造による故障・事故について、当社は一切の責任を負いません。

正しい使い方、スポーツ・シューティングをお楽しみ下さい。

1. 銃口は弾が入っていない時でも、絶対に人や動物に向けないこと。
2. 発射時以外は、トリガーに指をかけないこと。
3. 使用する時以外は弾を込めないこと。
4. 発射方向に人や動物がいないことを確認すること。
5. 対象年齢未満の子供の手のとどかない場所に保管し、扱わせないこと。
6. ガラス等の壊れやすい物を標的にしたり、標的のバックに置かないこと。
7. 指定のBB弾以外は使用しないこと。
8. 銃や弾を絶対に加工しないこと。
9. 銃口から中をのぞかないこと。

パワーポンベの使用について

10. MGCパワーポンベ以外は使用しないこと。
11. ガス圧を上げるなどの危険なことはしないこと。
12. その他、ポンベに書いてある注意を守って下さい。

マナーを守って遊ぶことが何よりも大切ですよ

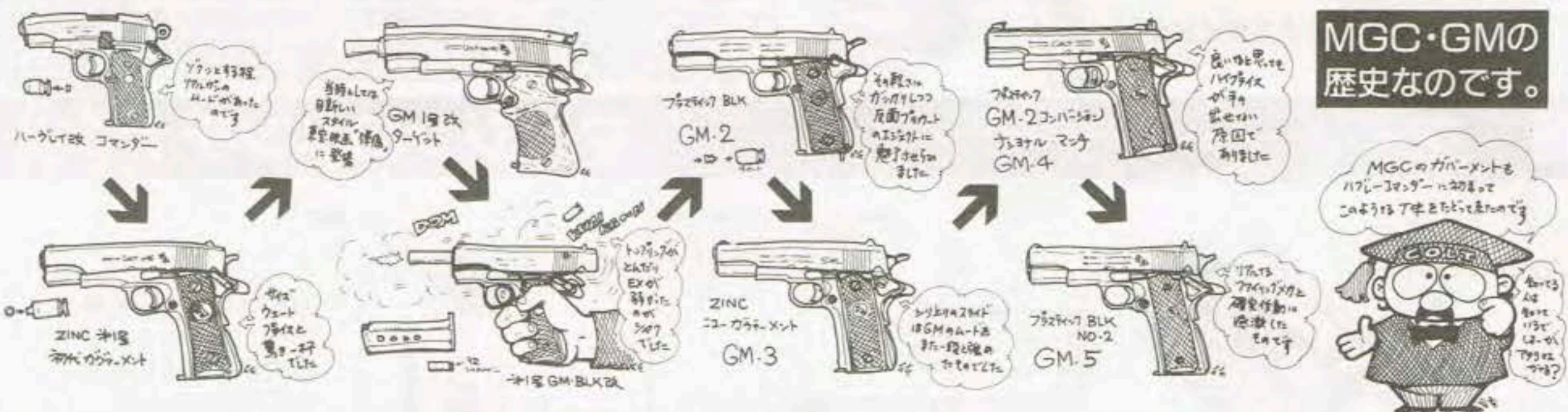

MGC・GMの歴史なのです。

●お近くのMGC直営店をご利用下さい。(○内は定休日、その他は年中無休)

<p>本店 ☎ 03-832-0017</p>	<p>新宿店 ☎ 03-354-0044</p>	<p>仙台店 ☎ 022-223-0382</p>	<p>名古屋店 ☎ 052-586-1655</p>	<p>神戸店 ☎ 078-392-0025</p>	<p>広島店 ☎ 082-221-3483</p>	<p>福岡店 ☎ 092-761-1500</p>
-------------------------	--------------------------	---------------------------	----------------------------	---------------------------	---------------------------	---------------------------

信頼の
メールオーダー
サービス

MGC通信販売部 ☎ 0482-61-4103
〒333 埼玉県川口市柳崎1-20-40 MGC配送センター内
通信販売(メールオーダーサービス)をご利用の場合…商品名、ご住所、お名前、TELを明記の上、品代金+送料を現金書留が為替でお送り下さい。

MGC本社
〒338
埼玉県浦和市皇山町41-18